



weißer oder gebleichter Bindfaden (m), Apothekerbindfaden (m)	ficelle (f) blanch[ie]	Maurerschnur (f) mason's cord	cordeau (m) cordicella (f) da muratori	12
1 bleached twine, medical twine белая или отбеленная бечевка (жр)	spago (m) imbiancato bramante (m) blanqueado / <i>fil (m) d'empalomar blanquejat</i>	струна (жр), струнка (жр)	cordel (m) de albañil / <i>cordill (m) de paleta</i>	
KanzleiBindfaden (m) stitching twine 2 вязка (жр)	ficelle (f) à brocher spago (m) per legare bramante (m) para coser escrituras / <i>fil (m) de cosir escriptures</i>	Peitschenschnur (f) whip cord бечевка (жр) для кнута	corde (f) à fouet cordicella (f) da frustino trenza (f) o cordel (m) de látigo / <i>trena (f) o cordill (m) de tralla</i>	13
Zuckerbindfaden (m) sugar twine 3 голосинник (мр), голландская нитка (жр)	ficelle (f) pour sucre spago (m) per zucchero bramante (m) para azúcar / <i>fil (m) d'empalomar per a sucre</i>	Litzenschnur (f) heald cord стреновый шнур (мр)	corde (f) pour lisses cordicella (f) da licci torzal (m) para lizos / <i>torçal (m) per a liços</i>	14
zweischäftiger Bindfaden (m) two-ply thread or twine, two-strand twine 4 двухстреновая или двухжильная бечевка (жр)	ficelle (f) deux brins, bitord (m) spago (m) a due capi	Korde (f) cord корда (жр), крепкая бечевка (жр)	corde (f) cordino (m) cuerdecita (f) / <i>cordeta (f)</i>	15
dreischäftiger Bindfaden (m) three-strand twine, 5 three-ply thread or twine трехстреновая бечевка (жр)	ficelle (f) trois brins, merlin (m) spago (m) a tre capi bramante (m) de dos cabos / <i>fil (m) d'empalomar de dos caps</i>	Paßkorde (f), Bastkorde (f) passementery cord позументный шнур (мр)	cordón (m) de passementerie cordone (m) da passamanteria cordón (m) de pasamaneria / <i>cordó (m) de passamaneria</i>	16
Schiemannsgarn (n) spun yarn 6 обмоточная бечевка (жр)	bitord (m) comando (m) catramato meollar (m) / <i>cordill (m) per a cobrir cordam</i>	Leine (f), Liene (f), Linie (f) line веревка (жр)	cordelette (f) funicella (f) cuerda (f) / <i>corda (f)</i>	17
		Hanfleine (f) hemp line пеньковая веревка (жр)	cordelette (f) en chanvre funicella (f) di canapa cuerda (f) de cáñamo / <i>corda (f) de cânem</i>	18
	Bindfadenknäuel (m) ball of twine, twine ball 7 клубок (мр) бечевки pelote (f) de ficelle gomitolo (m) di spago ovillo (m) de bramante / <i>capdell (m) de fil d'empalomar</i>	Fangleine (f) painter чалка (жр)	bosse (f) corda (f) da lancia boza (f)	19
		Packleine (f) packing line паковочная веревка (жр)	corde (f) d'emballage, seizaine (f) cordicella (f) per imballaggio cuerda (f) de embalar / <i>corda (f) d'embalar</i>	20
	Bindfadenrolle (f) bobbin or roll of twine, twine roll or reel 8 катушка (жр) бечевки rouleau (m) de ficelle rocchetto (m) di spago carrete (m) de bramante / <i>rodet (m) de fil d'empalomar</i>	Waschleine (f) cloth[es] line, linen cord веревка (жр) для сушки белья	corde (f) à linge cordicella (f) per stenditoi o asciugatoi cuerda (f) de extender / <i>corda (f) d'estendre</i>	21
Sackband (n) sack tie 9 мешочная драфта (жр)	cordón (m) de sac cordone (m) di sacco cordel (m) para atar sacos / <i>cordill (m) per a lligar sacs</i>	Uhrleine (f) clock line веревка (жр) для часовых гирь	corde (f) d'horloge fune (f) per orologi da torre cuerda (f) de reloj / <i>corda (f) de relloige</i>	22
Schnur (f), Kordel (f) string, cable laid twine 10 шнур (мр), шнурок (мр)	retors (m), cordon (m), cordelette (f) rafforzino (m), cordicella (f), cordellina (f) cordel (m), torzal (m) / <i>cordill (m), torçal (m)</i>	Sondierleine (f), Lotleine (f) lead line землемѣрная веревка (жр), веревка для зондирования	ligne (f) de sonde sagola (f) di sonda o per scandaglio cordel (m) de sonda / <i>sonda (f)</i>	23
Hanfchnur (f) 11 hemp string пеньковый шнур (мр)	cordón (m) ou retors (m) de chanvre cordicella (f) di canapa cordel (m) de cáñamo / <i>cordill (m) de cânem</i>	Meßleine (f), Log[g]leine (f) log line веревка (жр) для лага, лаговая веревка	ligne (f) de loch sagola (f) del solcometro o per lock cordel (m) de la corredera / <i>corda (f) de la corredora</i>	24

1	Ankerleine (f) humber line якорный канат (мр)	ligne (f) d'amarrage corda (f) di ormeggio cuerda (f) / corda (f) / de amarra
2	Drahtlitze (f) wire strand проволочная стренга (жр)	toron (m) métallique trefolo (m) o lignuolo (m) di fili metallici cordón (m) de alambre / cordó (m) de filferro
3	x-fädige Litze (f) x-thread strand x-ниточная стренга (жр)	toron (m) à x fils lignuolo (m) a x fili cordón (m) de x hilos / cordó (m) de x fils
4	 linksdrähtige Litze (f) left-hand thread strand стренга (жр) лъвой крутки toron (m) à torsion gauche lignuolo (m) con torsione a sinistra cordón (m) de torsión izquier- da / cordó (m) de torta es- querra	
5	 rechtsdrähtige Litze (f) right-hand thread strand стренга (жр) правой крутки toron (m) à torsion droite lignuolo (m) con torsione a destra cordón (m) de torsión derecha / cordó (m) de torta dreta	
6	gleichförmig gearbei- tete Litze (f) evenly worked strand равномърная стренга (жр)	toron (m) travaillé également lignuolo (m) lavorato uniformemente cordón (m) trabajado igualmente / cordó (m) treballat igual- ment
7	äußere Litzenschicht (f) outer layer of strands наружный слой (мр) стренги	couche (f) extérieure des torons strato (m) esteriore dei lignuoli capa (f) exterior de los cordones / dels cor- dons
8	Litzenkern (m) core of strand стержень (мр) стрен- ги	âme (f) du toron anima (f) del lignuolo ánima (f) del cordón / ánima (f) del cordó
9	Strang (m), Zugstrang (m) tracé постромка (жр)	trait (m) tirella (f) tirante (m) / tiranda (f)
10	Bindestrang (m), Mau- rerseil (n), Gerüst- seil (n) scaffolding cord веревна (жр) для скръпления лъсов	corde (f) d'échafau- dage, corde à pont, chablot (m), cordage (m) de maçon fune (f) per legare i ponti del muratori, corda (f) da ponte soga (f) de andamio o de albañil / corda (f) de bastides o de pa- leta
11	verjüngtes Seil (n), Strick (m) taper rope утоняющийся или схо- дящийся канат (мр)	câble (m) diminué ou conique corda (f) conica cuerda (f) achicada / corda (f) enxiquida



Strickschlinge (f), Stricköhr
(n), Strickschlinge (f)
rope noose
веревочная петля (жр), си-
лок (мр)
boucle (f) de corde
orecchio (m) di corda
bucle (m) o nudo (m) corredizo
de la soga / бага (f) o nus
(m) corredor de la soga

12

Seil (n)
rope
канат (мр)
câble (m), corde (f)
corda (f), fune (f)
cuerda (f), cable (m)
/ corda (f), cable (m)

13

x-schäftiges Seil (n)
x-strand rope
x-жильный канат (мр)
cordage (m) à x torons
corda (f) a x cordoni
cuerda (f) de x cabos
o cordones / corda
(f) de x caps o comes

14

troßweise geschlagenes
Seil (n), dreischäft-
tiges Seil (n)
cordage (m) à trois to-
rons, cordage en
trois ou commis en
haussière

hawser [-laid rope],
three-strand[ed]
rope
трехстренговый канат
(мр)
corda (f) in tre, corda
a tre capi o trefoli
guindaleta (f) de tres
cordones, maroma (f)
de tres cabos / li-
bant (m) de tres comes

15

kugelweise geschlage-
nes Seil (n), vier-
schäftiges Seil (n)
shroud-laid rope, four-
strand[ed] rope
cordage (m) à quatre
torons, cordage (m)
[commis] en quatre
corda (f) in quattro,
corda (f) a quattro
capi o trefoli

16

четырёхстренговый
канат (мр)
guindaleta (f) o maro-
ma (f) de cuatro
cabos / cap (m) obenc,
llibant (m) de quatre
caps

kabelweise geschlage-
nes Seil (n), Greling
(n)
cable-laid rope
cordage (m) commis en
grelin
corda (f) commessa in
gherlino, cavo (m)
a gherlino

17

канат (мр) кабельна-
го плетения, кабель-
тов (мр)
guindaleta (f) acala-
brotada, calabrote
(m) / calabrot (m)

Seilseele (f), Seilherz (n)
rope core, rope heart
сердечник (мр) или стержень
(мр) каната

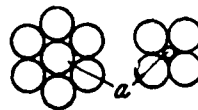

a

âme (f) ou noyau (m) du câble
anima (f) o animella (f) della
corda
ánima (f) / ànima (f) / del
cable

18

gequetschte Seilseele (f)
rope with crushed core
сжатый стержень (мр)



a

câble (m) à noyau écrasé
corda (f) ad anima schiac-
ciata
cable (m) con ànima aplastada
/ cable (m) amb ànima aix-
fada

19

ausgestreckt liegende
Seilseele (f)
straight rope core
растянутый стержень
(мр)
âme (f) du câble droite
animella (f) diritta e
tesa
ánima (f) / ànima (f) /
de cable recta

20

Hanfseele (f)
hemp core
пеньковый стержень
(мр)
âme (f) de chanvre
anima (f) di canapa
ánima (f) de cáñamo /
ánima (f) de cânem

21

Drahtseele (f)	âme (f) de fil métallique
1 wire core	anima (f) di filo metallico
проволочный стержень (мр)	ánima (f) de alambre / <i>ánima (f) de filferro</i>
Umspinnen (n) der Seele	recouvrement (m) de l'âme, enroulement (m) des torons sur l'âme
2 laying round the core	copertura (f) dell'anima
обмотка (жр) стержня	cubrimiento (m) del anima / <i>cobriment (m) del anima</i>
die Seele umspinnen	recouvrir l'âme (f), enrouler les torons sur l'âme
3 to lay round the core	ricoprire l'anima (f)
обматывать стержень	cubrir el anima (f) / <i>cobrir l'anima (f)</i>
umspinnene Seele (f)	âme (f) recouverte
4 covered core	anima (f) ricoperta
обмотанный стержень (мр)	ánima (f) cubierta / <i>ánima (f) coberta</i>
Korkfüllung (f)	noyau (m) en liège
5 cork filling	riempitura (f) di sughero
пробковая начинка (жр)	núcleo (m) de corcho / <i>nucli (m) de suro</i>
Strohseil (n)	corde (f) en paille
6 straw band	corda (f) in paglia
соломенный канат (мр)	cuerda (f) de paja / <i>corda (f) de palla</i>
Holzwoleseil (n)	corde (f) en paille de bois
7 wood wool band	corda (f) in lana di legno
канат (мр) из древесной шерсти	cuerda (f) de lana de madera / <i>corda (f) de llana de fusta</i>
Asbestseil (n)	corde (f) en amiante
8 asbestos band	corda (f) in amianto
асбестовый канат (мр)	cuerda (f) de amianto / <i>corda (f) d'amiant</i>
Drahtseil (n)	câble (m) métallique
9 wire rope	fune (f) metallica
проволочный канат (мр)	cable (m) metálico / <i>metál-lic</i>
feindrähtiges Drahtseil (n)	câble (m) métallique à fils fins
10 fine-strand wire rope	fune (m) metallica a fill fini
канат (мр) из тонкой проволоки	cable (m) metálico de alambre fino / <i>cable (m) metál-lic de filferro fi</i>
grobdrähtiges Drahtseil (n)	câble (m) métallique à gros fils
11 coarse-strand wire rope	fune (f) metallica a fill grossi
канат (мр) из толстой проволоки	cable (m) metálico de alambre grueso / <i>cable (m) metál-lic de filferro groixut</i>
	Drahtseil (n) mit Hanfseele
	wire rope with hemp core
	проволочный канат (мр) с пеньковым стержнем
12	câble (m) métallique avec âme en chanvre
	fune (f) metallica con anima di canapa
	cable (m) metálico con anima de cáñamo / <i>cable (m) metál-lic amb anima de cànem</i>

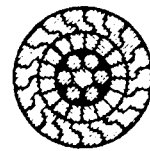
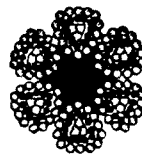

Spiraldrachtseil (n)
spiral wire rope, twisted wire rope
спиральный проволочный канат (мр)
câble (m) métallique hélicoidal ou tors
fune (f) metallica a spirale
cable (m) metálico / *metál-lic* / *espiral*

13

flachlitziges Drahtseil (n), Drahtseil (n) mit unrounded Litzenkernen
flat-strand[ed] wire rope
канат (мр) из плоских жёл
câble (m) métallique à torons plats
fune (f) metallica a trefoli piatti
cable (m) metálico con cabos de alambres planos / *cable (m) metál-lic amb caps de filferros plans*

14

Dreikantlitzenseil (n)
triangular strand wire rope
канат (мр) из трехгранных жёл
câble (m) à torons triangulaires
fune (f) a trefoli triangolari
cable (m) con cabos de alambres triangulares / *cable (m) amb caps de filferros triangulars*

15

verschlossenes oder vollschlächtiges Drahtseil (n)
close-laid wire rope
закрытый проволочный канат (мр)
câble (m) clos
fune (f) metallica a costruzione chiusa
cable (m) metálico cerrado / *cable (m) metál-lic clos*

16

biegsames Drahtseil (n)
flexible wire rope
гибкий проволочный канат (мр)
câble (m) métallique flexible
fune (f) metallica flessibile
cable (m) metálico / *metál-lic* / *flexible*

17

Kupferdrahtseil (n)
copper wire rope
мѣдно-проволочный канат (мр)
câble (m) en fil de cuivre rouge
fune (f) di filo di rame
cable (m) de cobre / *cable (m) de coure o de aram*

18

Messingdrahtseil (n)
brass wire rope
латунно-проволочный канат (мр)
câble (m) en fil de laiton ou de cuivre jaune
fune (f) di filo di ottone
cable (m) de latón / *cable (m) de llautó*

19

Eisendrahtseil (n)
iron wire rope
канат (мр) из желѣзной проволоки
câble (m) en fil de fer
fune (f) di filo di ferro
cable (m) de hierro / *de ferro*

20

Drahtseil (n) aus un-geglühtem Draht
rope of unannealed wire
канат (мр) из неотожженной проволоки
câble (m) métallique en fil non recuit
fune (f) metallica in filo non ricotto
cable (m) metálico de alambre no recocido / *cable (m) metál-lic de filferro no recuit*

21

1	Drahtseil (n) aus ge- glühtem Draht rope of annealed wire канат (мр) из отож- женной проволоки	cable (m) métallique en fil recuit funè (f) metallica in filo ricotto cable (m) de alambre recocido / cable (m) de filferro recuit	Tau (n) rope причал (мр), тросс (мр)	cable (m) cavo (m) cable (m), maroma (f)	14
2	Stahldrahtseil (n) steel wire rope 2 стальной проволоч- ный канат (мр)	cable (m) en fil d'acier funè (f) di filo d'acciaio cable (m) de alambre de acero / cable (m) de fil d'acer	dreifaches Tau (n) three-fold rope, three- ply rope трехжильный тросс (мр)	cable (m) en trois bouts cavo (m) a tre capi cable (m) de tres cabos / caps	15
3	Rundseil (n) round rope 3 круглый канат (мр)	cable (m) rond funè (f) rotonda cable (m) redondo / rodó	Ankertau (n) anchor rope якорный тросс (мр)	cordage (m) pour ancre, amarre (f) cavo (m) per uso an- coraggio, gomèna (f) amarra (f)	16
4	Dreikantseil (n) triangular rope 4 трехгранный канат (мр)	cable (m) triangulaire funè (f) a sezione trian- golare cable (m) triangular	Hißtau (n) halliard, hoisting rope Фал (мр)	drisse (f) drizza (f) driza (f), cuerda (f) de izar / driassa (f), corda (f) d'issar	17
5	Förderseil (n) hauling rope 5 подъемный канат (мр)	cable (m) d'extraction funè (f) per pozzi d'estrazione, cavo (m) d'alaggio cable (m) de extracció o de arrastre / d'ex- tracció	aufgerolltes Tau (n), Taurolle (f) coil of rope канат (мр), свернутый в круг glène (f) ou roue (f) de cor- dage funè (f) arrotolata, rotolo (m) o ruota (f) di funè aduja (f) de cable, rollo (m) de cuerda / rollo (m) de corda o de cable, duja (f) de cable	18	
6	Tragseil (n) carrying rope 6 подвѣсный или под- держивающий ка- нат (мр)	cable (m) porteur funè (f) portante cable (m) portador	Schiffstauè (npl) ship cables корабельные канаты (мр), швартовы (мр)	cordages (mpl) pour la marine, filins (mpl) cavi (mpl) per uso marittimo cables (mpl) marinos o para buques / cables (mpl) marins o per a barcos	19
7	Zugseil (n) draw rope, pulling rope, traction rope 7 буксирный канат (мр), канат (мр) для тяжников	cable (m) tracteur funè (f) traente o di trazione cable (m) tractor o de tracció / cable (m) tractor	stehendes Tauwerk (n) standing rigging неподвижный (-ая) та- келаж (мр) или ос- настка (жр)	mancœuvres (fpl) dor- mantes cavi (mpl) stanti jarcias (fpl) muertas, aparejo (m) estable / cordam (m) mort	20
8	Rahband (n), Raaband (n) 8 rope band, roband ревант (мр), сезень (мр)	raban (m) comando (m) bianco envergue (m), cuerda (f) de envergadura / enverga (f), corda (f) d'envergadura	laufendes Tauwerk (n) running rigging подвижной такелаж (мр), тали (жр), снасти (жр)	mancœuvres (fpl) cou- rantes cavi (mpl) per ma- novra jarcias (fpl) de labor o de maniobra / cor- dam (m) de maniobra	21
9	Rollseil (n) rope for pulley blocks канат (мр) для поли- спаста или для блока	chable (m) corda (f) per paranchi cuerda (f) de garrucha o de polea / corda (f) de corriola o de po- litja	Kabel (n) cable кабель (мр)	cable (m) cavo (m) cable (m)	22
10	Haspelseil (n) winch rope 10 канат (мр) для воро- тов	cable (m) pour treuils funè (f) per aspo cable (m) para torno / cable (m) per a ca- bria o per a torn	aus parallel nebenein- ander gelegten Dräh- ten gebildetes Kabel (n) cable formed by wires laid side by side кабель (мр), изготов- ленный из парал- лельно располо- женных проволок	cable (m) formé de fils métalliques placés parallèlement les uns à côté des autres cavo (m) formato da fil metallici paral- leli cable (m) formado por la torsión de alam- bres yuxta-puestos / cable (m) format per la torsió de filferros juxtaposats	23
11	Rüstseil (n), Wanttau (n) 11 shroud ванты (мр)	hauban (m) sartia (f) obenque (m) / oben- que (m)	Spillseil (n) capstan rope канат (мр) для бра- шпиля	cable (m) de cabestan cavo (m) per argani cuerda (f) de cabres- tante / corda (f) de cabrestant	24
12	Seil (n) mit Gewichts- einlagen für Fische- reizwecke weighted rope for fish- ing purposes 12 канат (мр) с грузила- ми для рыбной ловли	cordage (m) avec poids pour la pêche corda (f) per la pesca caricata con pesi cuerda (f) cargada con pesos para fondear las redes de pescar / corda (f) carregada amb pesos per a fon- dejar les xarxes de pescar	Trosse (f), Schlepptau (n) 13 tow rope буксирный канат (мр)	cable (m) de remorque cavo (m) da rimorchio cable (m) de remolque / de remolc	



1	Triebseil (n), [Transmissionseil (n)] driving or transmission rope ведущий кабель (мр), приводный канат (мр)	cable (m) de transmission corda (f) per trasmissione cable (m) de transmisión / de transmissió
2	Bremsebergseil (n) cable for inclined planes канат (мр) для бремсберга	cable (m) pour plans inclinés funè (f) per piani inclinati cable (m) para planos inclinados / per a plans inclinats
3	Luftbahnseil (n) cable for aerial cableways кабель (мр) или канат (мр) для воздушной канатной дороги	cable (m) pour transports aériens funè (f) per ferrovie aeree cable (m) de transportadores aéreos / de transportadors aeris
4	bewehrtes [oder armiertes] Kabel (n) arm [our] ed cable бронированный кабель (мр)	cable (m) armé ou recouvert d'une arm[ature] cavo (m) armato cable (m) armado / armat

II.

	Geflochtene Seilerwaren (f pl) Braided Rope Ware	Articles (m pl) de corderie tressés Cordami (m pl) intrecciati
5	Плетеные канатные изделия (ср)	Artículos (m pl) de cordelería trenzados / <i>Articles (m pl) de cordería trenats</i>
6	geflochtene Schnur (f) braid плетеный шнур (мр)	tresse (f) treccia (f) trenza (f) / trena (f)
7	geflochtenes Seil (n) braided rope плетеный канат (мр)	corde (f) tressée corda (f) intrecciata cuerda (f) trenzada / corda (f) trenada
8	Vierkantseil (n) rectangular rope четырёхгранный канат (мр)	corde (f) [de section] rectangulaire corda (f) [a sezione] rettangolare cuerda (f) / corda (f) / rectangular



Quadratseil (n)
square rope
квадратный канат (мр)
corde (f) [de section] carrée 9
corda (f) [a sezione] quadrata
cuerda (f) cuadrada / corda (f) quadrada

Trapezseil (n) trapezium-shaped rope трапецевидный канат (мр)	corde (f) de section trapézoidale corda (f) a sezione di trapezio cuerda (f) trapeciforme / corda (f) trapezial 10
---	--

III.

Genähte Seilerwaren (f pl) Sewn Rope Ware	Articles (m pl) de corderie cousus Cordami (m pl) cuciti
Шитые канатные изделия (ср)	Artículos (m pl) de cordelería cosidos / <i>Articles (m pl) de cordería cosits</i> 11

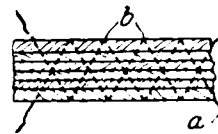

Flachseil (n), flaches oder plattes Seil (n), Bandseil (n)
band rope
канатная лента (жр), плоский канат (мр) 12
cable (m) plat
corda (f) piatta
cable (m) plano / pla

genähtes Flachseil (n) sewn band rope шитый плоский канат (мр)	cable (m) plat cousu corda (f) piatta cucita cable (m) plano cosido / cable (m) pla cosit 13
--	--

Flachdrahtseil (n), Banddrahtseil (n) flat wire rope плоский или лентообразный проводочный канат (мр)	cable (m) métallique plat funè (f) metallica piatta cable (m) metálico plano / metálic pla 14
--	--

S.

**Garnnumerierung (f),
Numerierung (f) des
Gespinstes**

**1 Yarn Counting or Num-
bering**

Нумерация (жр) пряжи

I.

Allgemeines (n) Généralités (f pl)

2 General Terms Generalità (f pl)

**Общее (ср) Generalidades
(f pl)**

**3 numerieren
to number** **numéroter, titrer**
заномеровать **determinare o stabilire**
il titolo o il numero,
titolare, numerare
numerar

**4 Garnnummer (f), Fein-
heitsnummer (f)** **numéro (m) ou titre**
count or number of **(m) du fil**
yarn **titolo (m) o numero**
номер (мр) пряжи или **(m) del filato**
тонины **numero (m) del hilo,**
**titolo (m) [de la se-
da] / número (m) del**
fil, titol(m)/de la seda]

5 grobe Nummer (f) **numéro (m) gros**
coarse count, low **numero (m) basso**
number **numero (m) grueso /**
низкий или толстый **gruixut**
номер (мр)

6 Durchschnittsnummer **numéro (m) moyen**
(f) **titolo (m) medio**
medium count **numero (m) medio /**
средний номер (мр) **mitg**

7 feine Nummer (f) **numéro (m) fin**
fine or high number **titolo (m) fino**
тонкий номер (мр) **numero (m) fino / fi**

8 Numerierungsgewicht **poids (m) de numéro-**
(n) **tage**
numbering weight **peso (m) di titolazione**
вѣс (мр), определяю- **peso (m) de numera-**
щий номер **ción / pes (m) de nu-**
meració

9 Grundgewicht (n) **poids (m) de base**
standard weight **peso (m) tipo o di base**
основной или исход- **peso (m) base / pes (m)**
ный вѣс (мр) **base**

10 Garngewicht (n) **poids (m) du fil**
weight of yarn **peso (m) del filo**
вѣс (мр) пряжи **peso (m) del hilo / pes**
(m) del fil

11 Grundmaß (n) **measure (f) de base**
standard measure **misura (f) di base**
штандартная или ос- **longitud (f) base, tiro**
новная или нор- **(m) base / llargada**
мальная или уста- **(f) base, tir (m) base**
новленная мѣра
(жр)

**Numérotage (m) ou titra-
ge (m) des fils**

Titolazione (f) dei filati

**Numeración (f) de los
hilados / Numeració
(f) dels filats**

Längeneinheit (f) **unité (f) de longueur**
unit of length **unità (f) di lunghezza**
единица (жр) длины **unidad (f) de longitud** 12
/ unitat (f) de llar-
gada

Gewichtseinheit (f) **unité (f) de poids**
unit of weight **unità (f) di peso** 13
единица (жр) вѣса **unidad (f) de peso /**
unitat (f) de pes

Garndicke (f) **épaisseur (f) du fil**
size of yarn **groszezza (f) del filato** 14
толщина (жр) пряжи **grueso (m) del hilo /**
gruix (m) del fil

Feinheitegrad (m) **degré (m) de finesse**
degree of fineness **grado (m) di finezza** 15
степень (жр) тонины **grado (m) de finura /**
grau (m) de finor

Garnfeinheit (f) **finesse (f) du fil**
fineness of the yarn **finezza (f) del filo** 16
тонина (жр) пряжи **finura (f) del hilo /**
finor (f) del fil

feines Garn (n) **fil (m) fin**
fine yarn **filo (m) fino** 17
тонкая пряжа (жр) **hilo (m) fino / fil (m)**
prim

starkes Garn (n) **fil (m) fort**
strong yarn **filato (m) forte** 18
крѣпкая пряжа (жр) **hilo (m) fuerte / fil (m)**
fort

Docke (f) zu x Sträh- **torque (f) de x éche-**
nen **veaux**
knot of x hanks **matello (m) di x ma-** 19
куфта (жр) в x мот- **tasse**
ков **troca (f) de x madejas**
/ troca (f) de x ma-
deixes

Strähnezahl (f) **nombre (m) d'éche-**
veau
number of hanks **numero (m) di matasse** 20
число (ср) мотков **numero (m) de madejas**
/ nombre (m) de ma-
deixes

Strähnlänge (f) **longueur (f) d'éche-**
veau
length of hank **lunghezza (f) della ma-** 21
длина (жр) мотка **tassa**
longitud (f) de la ma-
deja / llargada (f)
de la madeixa

Strähn (m) zu x Ge- **écheveau (m) de x**
binden **échevettes**
bank of x leas **matassa (f) di x ma-** 22
моток (мр) в x пасем **tassine**
madeja (f) de x tro-
quillones / madeixa
(f) de x troquillons

1 Gebinde (n) lea, cut, skein пасыма (жр)	échevette (f) matassina (f), filzuolo ^(m) troquillón (m) / tro- quilló (m)
x Gebinde (n) im Strähn x leas in the hank	x échevettes (fpl) en écheveau x matassine (fpl) nella matassa
2 x пасем (жр) в моткѣ	x troquillones (mpl) en la madeja / x tro- quillons (mpl) en la madeixa
3 zwei Gebinde (npl) two cuts, one heer двѣ пасымы (жр)	paire (f) d'échevettes due matassine (fpl) dos troquillones (mpl), un heer irlandés / dos troquillons (mpl), un heer irlandés
4 sechs Gebinde (npl) six leas, one slip шесть пасем (жр)	six échevettes (fpl) sei matassine (fpl) seis troquillones, un slip (marca de lino irlandés) / sis tro- quillons, un slip (marca delli irlandés)
5 ein Gebinde (n) zu x Fäden a cut of x threads пасыма (жр) в x ни- тей	une échevette de x fils una matassina di x giri d'aspo un troquillón de x vu- eltas de aspa o de x hilos / un troquilló de x voltes d'aspi o de x fils
6 Fäden (mpl) oder Fa- denzahl (f) im Ge- binde number of threads in the hank число (ср) нитей в пасыма	nombre (m) ou tours (mpl) de fils dans une échevette numero (m) di giri d'aspo per matassi- na número (m) de hilos o de vueltas de aspa en la madeja / nom- bre (m) de fils o de voltas d'aspi en la madeixa
7 Fadenlänge (f) des Ge- bindes length of the cut длина (жр) нити в пасыма	longueur (f) d'éche- vette lunghezza (f) della ma- tassina longitud (f) del tro- quillón / llargada (f) del troquilló
8 Faden (m) zu x Yards thread of x yards нить (жр) в x ярд	fil (m) de x yards giro (m) o sviluppo (m) d'aspo di x yards hilo (m) o vuelta (f) de aspa de x yardas / fil (m) o volta (f) d'aspi de x yardas
9 Faden (m) zu x Meter thread of x metres нить (жр) в x метров	fil (m) de x mètres giro (m) o sviluppo (m) d'aspo di x metri hilo (m) o vuelta (f) de aspa / fil (m) o volta (f) d'aspi / de x metres
10 Faden (m) thread нить (жр)	fil (m) giro (m) o sviluppo (m) d'aspo vuelta (f) de aspa, hilo (m) / volta (f) d'aspi, fil (m)

II.

Numerierungs-
arten (f pl)Numbering
SystemsМетоды (мр) или
системы (жр)
или способы
(мр) нумера-
ция

metrische oder inter-
nationale Numerie-
rung (f)
metrical or internatio-
nal system of num-
bering

метрическая или меж-
дународная нуме-
рация (жр)

metrische oder inter-
nationale Nummer
(f)
metrical or internatio-
nal count

метрический или меж-
дународный номер
(мр)

englische Nummer (f)
English count
английский номер (мр)

französische Nummer
(f)
French count
Французский номер
(мр)

alte österreichische
oder Brünner Num-
mer (f)
old Austrian count
старый австрийский
или Брюннский но-
мер (мр)

Berliner oder preu-
Bische Nummer (f)
Prussian count
Берлинский или прус-
ский номер (мр)

sächsische Nummer (f)
Saxon count
саксонский номер (мр)

alte sächsische Num-
mer (f)
old Saxon count

старый саксонский
номер (мр)

Systèmes (m pl)
de numérotageSistemi (m pl) di
titolazione o di
numerazione 11Sistemas (m pl) de
numeración /
Sistemas
(m pl) de
numeració

numérotage (m) [kilo-
gram-métrique ou
international
numerazione [chilo-
gram-metrica o
internazionale, siste-
ma (m) métrico di
titolazione 12

sistema (m) métrico o
internacional de nu-
meración / sistema
(m) métric o interna-
cional de numeració

numéro (m) [kilogram-]
métrique ou inter-
national
titolo (m) [chilogram-]
metrico o internazio-
nale 13

número (m) métrico o
internacional o kilo-
gramétrico / número
(m) métric o inter-
nacional o quilogra-
métric

numéro (m) anglais
titolo (m) inglese
número (m) inglés /
número (m) anglés 14

numéro (m) français
titolo (m) francese
número (m) francés 15

numéro (m) vieux
autrichien
antico titolo (m)
austriaco 16
antiguo número (m)
austriaco / número
(m) vell austriac

numéro (m) de Prusse
titolo (m) prussiano 17
número (m) de Prusia
/ de Prússia

numéro (m) saxon
titolo (m) sassone 18
número (m) de Sajonia
/ de Saxonia

numéro (m) vieux sa-
xon
antico titolo (m) sas-
sone 19
antiguo número (m)
sajón / número (m)
vell saxó

1	Sedaner Nummer (f) Sedan count седанский номер (мр)	numéro (m) de Sedan titolo (m) francese Sedan número (m) de Sedan	Fuß (m) (englisch) foot Фут (мр) (английский)	14
2	Elbeufer-Nummer (f) Elbeuf count эльбефский номер (мр)	numéro (m) d'Elbeuf titolo (m) francese Elbeuf número (m) de Elbeuf / d'Elbeuf	a' = 0,304794 m pied (m) anglais piede (m) inglese pie (m) inglés / peu (m) anglés	
3	schweizerische Nummer (f) Swiss count швейцарский номер (мр)	numéro (m) suisse titolo (m) svizzero número (m) suizo / suis	a'' = 0,025399 m Zoll (m) (englisch) inch дюйм (мр) (английский) pouce (m) anglais pollice (m) inglese pulgada (f) inglesa / polsada (f) anglesa	15
4	niederländische Nummer (f) Dutch count голландский номер (мр)	numéro (m) néerlandais numero (m) dei Paesi Bassi número (m) neerlandés	0,66694 m Berliner oder preußische Elle (f) Berlin ell берлинский или прусский локоть (мр) aune (f) de Prusse auna (f) della Prussia vara (f) de Berlin	16
5	Längenmaße (npl) linear measures мѣры (жр) или измѣренія (ср) длины	mesures (fpl) de longueur misura (fpl) lineari o di lunghezza medidas (fpl) de longitud / mides (fpl) de longitud	0,7775586 m Wiener Elle (f) Vienna ell вѣнскій локоть (мр) aune (f) de Vienne auna (f) di Vienna vara (f) de Viena	17
6	metrisches Maß (n) metrical measure метрическая мѣра (жр)	mesure (f) métrique misura (f) metrica medida (f) métrica / mida (f) métrica	0,565 m sächsische oder Leipziger Elle (f) Saxon ell саксонский или лейпцигский локоть (мр) aune (f) de Saxe ou de Leipzig auna (f) di Sassonia o di Lipsia vara (f) de Sajonia / de Saxonia / o de Leipzig	18
7	m	Meter (n) metre метр (мр) mètre (m) metro (m) metro (m) / metre (m)	1,188446 m Pariser oder französische Elle (f) aune французский или парижский локоть (мр) aune (f) de France ou de Paris auna (f) di Parigi vara (f) francesa	19
8	dm	Dezimeter (n) decimetre дециметр (мр) décimètre (m) decimetro (m) decimetro (m) / decimetre (m)	0,7112 m Arschin (n) archin аршин (мр) archine (f) archino (m) archina (f) / archina (f)	20
9	cm	Zentimeter (n) centimetre сантиметр (мр) centimètre (m) centimetro (m) centimetro (m) / centimetre (m)	Gewichte (npl) weights вѣсовые мѣры (жр)	21
10	mm	Millimeter (n) millimetre миллиметр (мр) millimètre (m) millimetro (m) millimetro (m) / millimetre (m)	poids (mpl) pesi (mpl) pesos (mpl)	
11	mmmm = $\frac{1}{1000}$ mm	Mikromillimeter (n) micromillimetre микромиллиметр (мр) micron (m), micromillimètre (m) micron (m) micrón (m), micromilímetro / micró (m)	kg = 1000 g Kilogramm (n) kilogram[me] килограмм (мр) kilogramme (m) chilo[gramma] (m) kilogramo (m) / quilogram (m)	22
12	englisches Maß (n) English measure английская мѣра (жр)	mesure (f) anglaise misura (f) inglese medida (f) inglesa / mida (f) anglesa	g = $\frac{1}{1000}$ kg Gramm (n) gramme, gram грамм (мр) gramme (m) grammo (m) gramo (m) / gram (m)	23
13	0,91439179 m	Yard (n) yard ярд (мр) yard (m) yard (m) yarda (f)	$\frac{1}{10}$ g Dezigramm (n) decigramme дециграмм (мр) décigramme (m) decigrammo (m) decigramo (m) / decigram (m)	24

1	$\frac{1}{100} \text{ g}$	Zentigramm (n) centigramme сантиграмм (мр) centigramme (m) centigrammo (m) centigramo (m) / centigram (m)
2	$\text{mg} = \frac{1}{1000} \text{ g}$	Milligramm (n) milligramme (m) миллиграмм (мр) milligramme (m) milligrammo (m) miligramo (m) / mil-ligram (m)
3	453,59265 g	englisches oder Londoner Pfund (n) English pound, pound avoirdupois английский или лондонский фунт (мр) poids (m) anglais, livre (f) avoirdupois libbra (f) inglese libra (f) inglese o avoirdupois / liura (f) inglese o avoirdupois
4	467,711 g	preussisches oder Berliner Handelspfund (n) Prussian or Berlin pound пруссский или берлинский торговый фунт (мр) livre (f) commerciale de Prusse ou de Berlin libbra (f) di Berlino libra (f) de Prusia o de Berlin / liura (f) de Prussia o de Berlin
5	560,060 g	österreichisches oder Wiener Pfund (n) Austrian pound австрийский или вѣнскій фунт (мр) livre (f) autrichienne ou de Vienne libbra (f) di Vienna libra (f) / liura (f) / austriaca o de Viena
6	500 g	deutsches Pfund (n), Zollpfund (n) pound of the Zollverein германский или таможенный фунт (мр) livre (f) allemande ou métrique ou du Zollverein libbra (f) daziaria libra (f) alemana o de la Unión aduanera / liura (f) alemana o de l'Unió aduanera
7	368,8 g	Turiner Pfund (n) Turin pound туринский фунт (мр) livre (f) de Turin libbra (f) di Torino libra (f) de Turin / liura (f) de Torí
8	0,4253 kg	schwedisches Pfund (n) Swedish pound шведский фунт (мр) livre (f) de Suède libbra (f) di Svezia libra (f) / liura (f) / sueca
9	0,4095 kg	russisches Pfund (n) Russian pound русский фунт (мр) livre (f) russe libbra (f) russa libra (f) rusa / liura (f) russa

III.

Titrieren (n) der Seide, Seidennumerierung (f) Silk Titration Титрование (ср) или нумерация (жр) шелка	Titraje (m) de la soie Titolazione (f) della seta 10 Titraje (m) / Titratge (m) / de la seda
die Seide titrieren to titrate or to sort the silk титровать шелк	titrer la soie stabilire il titolo della seta 11 titular la seda
internationale Titrierung (f) international titration международное титрование (ср)	titrage (m) international titolazione (f) internazionale o universale 12 titraje (m) / titratge (m) / internacional
neue Lyoner Titrierung (f) new Lyon's titration новое лионское титрование (ср)	nouveau titrage (m) de Lyon nuova titolazione (f) di Lione 13 nuevo titraje (m) de Lión / titratge (m) nou de Lió
Seidentiter (m), Titer (m) oder Feinheitegrad (m) der Seide, Seidennummer (f) silk titer шелковый титр (мр), степень (жр) тонины шелка	titre (m) ou numéro (m) de la soie titolo (m) o numero (m) della seta 14 título (m) / títol (m) / de la seda
Dezimaltiter (m), dezimaler oder internationaler Titer (m) decimal or international titre десятичный или международный титр (мр)	titre (m) décimal ou international titolo (m) internazionale o universale o decimale 15 título (m) / títol (m) / internacional o decimal
Mailänder oder lombardischer Titer (m) Milan titre миланский или ломбардский титр (мр)	titre (m) de Milan titolo (m) milanese 16 título (m) de Milán / títol (m) de Milà
Turiner oder piemontesischer Titer (m) Turin or Piedmont titre туринский или пьемонтский титр (мр)	titre (m) de Turin ou de Piémont titolo (m) piemontese 17 título (m) de Turin o piemontés / títol (m) de Torí o piemontés
Lyoner Titer (m) Lyon's titre лионский титр (мр)	titre (m) de Lyon titolo (m) di Lione 18 título (m) de Lión / títol (m) de Lió
französischer Titer (m) French titre французский титр (мр)	titre (m) français titolo (m) francese 19 título (m) / títol (m) / francés
Manchester Titer (m) Manchester titre манчестерский титр (мр)	titre (m) de Manchester titolo (m) di Manchester 20 título (m) / títol (m) / de Manchester

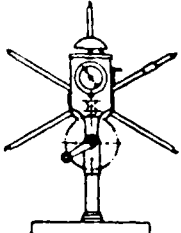
1	Wiener Titer (m) Vienna titre вѣнскій титр (мр)	titre (m) de Vienne titolo (m) viennese o di Vienna título (m) / <i>títol</i> (m) / de Viena		Titrierhaspel (m) test reel ИСПЫТАТЕЛЬНОЕ или ТИТРО- ВАЛЬНОЕ МОТОВИЛО (ср)	14	
2	alter Mailänder Titer (m) old Milan titre старый миланскій титр (мр)	titre (m) vieux Milan antico titolo (m) mil- lanese antiguo título (m) de Milán / <i>títol</i> (m) <i>vell</i> de Milà		dévidoir (m) pour titrage aspino (m) per provini aspa (f) de prueba / <i>aspi</i> (m) de prova		
3	Mailänder Titer (m) Milan titre миланскій титр (мр)	titre (m) de Milan titolo (m) milanese título (m) de Milán / <i>títol</i> (m) de Milà		Probesträhne (mpl) ziehen to draw test leas вытягивать или брать пробные мотки	retirer les échevettes (fpl) de titrage prelevare o estrarre provini (mpl) quitar los troquillones de prueba / <i>treure els</i> <i>troquillons de prova</i>	15
4	amerikanischer Titer (m) American titre американскій титр (мр)	titre (m) américain titolo (m) americano título (m) americano / <i>títol</i> (m) <i>americà</i>		den Probesträhn haspeln to reel the test lea размотать пробный моток	dévider l'échevette (f) de titrage innaspere il provino aspear el troquillón de prueba / <i>aspiar el</i> <i>troquilló de prova</i>	16
5	grober Titer (m) coarse titre грубый титр (мр)	titre (m) gros titolo (m) tondo título (m) grueso / <i>títol</i> (m) <i>gruixut</i>		gemessene Seide (f) measured silk камбренный шелк (мр)	soie (f) à tours comptés seta (f) a giri contati seda (f) medida, seda de vueltas contadas / <i>seda</i> (f) <i>midada</i> , <i>seda a voltes comp-</i> <i>tades</i>	17
6	Durchschnittstiter (m) medium titre средний титр (мр)	titre (m) moyen titolo (m) medio o or- dinario o corrente título (m) medio / <i>títol</i> (m) <i>mig</i>		den Originalsträhn nachmessen to measure the length of the original hank промѣрить пробный моток	mesurer la longueur de l'écheveau originel misurare la matassa originale medir la longitud de la madeja original / <i>midar la llargada de</i> <i>la madeixa inicial</i>	18
8	entschälter Titer (m) degummed titre титр (мр) дегумиро- ваннаго шелка	titre (m) après décreu- sage titolo (m) dopo sgom- matura título (m) después del desgomado / <i>títol</i> (m) <i>després del descruat</i>		Haspelzettel (m) test label ярлык (мр) пробнаго мотка	étiquette (f) ou fiche (f) de titrage bollettino (m) del titolo etiqueta (f) o boletín (m) de prueba / <i>eti-</i> <i>queta</i> (f) o <i>bulletti</i> (m) de prova	19
9	konditionierter Titer (m) conditioned titre кондиционнй титр (мр)	titre (m) conditionné titolo (m) a peso sta- gionato título (m) acondicio- nado / <i>títol</i> (m) <i>acon-</i> <i>dicionat</i>		Wägung (f) des Strähns weighing the lea взвѣшивание (ср) мот- ка	pesage (m) de l'éche- vette pesatura (f) del pro- vino pesado (m) del troqui- llón / <i>pesat</i> (m) <i>del</i> <i>troquilló</i>	20
10	Titerzahl (f) number indicating the titre высота (жр) титра	nombre (m) indicatif du titre numero (m) indice del titolo número (m) indicador del título / <i>nombre</i> (m) <i>indicador del</i> <i>títol</i>		den Strähn wiegen to weigh the lea взвѣшивать моток	peser l'échevette (f) pesare il provino pesar el troquillón / <i>el troquilló</i>	21
11	Titerwert (m) value of the titre значение (ср) титра	valeur (f) du titre valore (m) del titolo valor (m) del título / <i>del títol</i>		die Seidenprobe in De- niers wiegen to weigh-off the sample of silk in deniers взвѣшивать пробу шелка в деньерах	peser en deniers l'échantillon de soie pesare a denari il pro- vino di seta pesar en dineros la muestra de seda / <i>pesar la mostra de</i> <i>seda en diners</i>	22
12	Titergrenze (f) limit of the titre предѣл (мр) титра	limite (f) ou tolérance (f) de titre limite (m) del titolo tolerancia (f) o limite (m) del título / <i>tole-</i> <i>rància</i> (f) o <i>limit</i> (m) <i>del títol</i>		Denier (m) denier деньер (мр)	denier (m) denaro (m) dinero (m) / <i>diner</i> (m)	23
13	Titrierverfahren (n) titreing process процесс (мр) или спо- соб (мр) титрования	procédé (m) de titrage metodo (m) di titola- zione procedimiento (m) de titraje / <i>procediment</i> (m) <i>de titratge</i>		0,050 g internationaler Denier (f) international denier международный деньер (мр) denier (m) international denier (m) internazionale dinero (m) / <i>diner</i> (m) / inter- nacional	24	

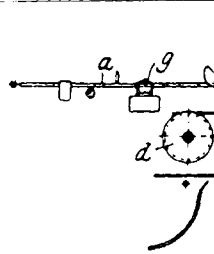
1	0,0531 g	Grän (n) grain гран (мр) grain (m) grano (m) grano (m) / <i>gra (m)</i>
2		Titrierwage (f) test balance, titre balance титровальные вѣсы (мр) balance (f) ou romaine (f) de titrage bilancetta (f) o bilancia (f) o romana (f) per provini romana (f) o cuadrante (m) o balanza (f) de numeración / romana (f) o <i>quadrant (m)</i> o balança (f) de numeració
3		selbsttätige [oder auto- matische] Titrierwage (f) automatic titre balance автоматические титро- вальные вѣсы (мр) balance (f) de titrage auto- matique bilancia (f) automatica per provini balanza (f) de numeración automática / <i>balança (f)</i> de numeració automàtica
4	a	Wage (f) balance вѣсы (мр) balance (f) bilancia (f) balanza (f) / <i>balança (f)</i>
5	b	Strähnsattel (m) lea saddle сѣдло (ср) для мотка sellette (f) pour l'échevette selletta (f) per il provino selleta (f) para el troquillón / <i>per al troquilló</i>
6	c	aufgeschraubte Leiste (f) screwed-on ledge привернутая планка (жр) tringle (f) vissée regolo (m) avvitato regla (f) atornillada / <i>collada</i>
7	d	Schwungrolle (f) bowl качающийся каток (мр) galet (m) disco (m) disco (m) / <i>disc (m)</i>
8	e	schwingender Messerhebel (m) swinging knife lever качающийся ножевой рычаг (мр) levier (m) oscillant leva (f) oscillante cuchilla (f) oscilante / <i>ganiveta</i> (f) <i>oscil-lant</i>
9	g	Leistensupport (m) des Wagenhebels steadying bracket for the beam супорт (мр) или опора (жр) коромысла вѣсов support (m) du levier de ba- lance sopperto (m) del bilanciere soporte (m) del fiel de la ba- lanza / <i>suport (m) de la</i> <i>balancera</i>

IV.

Garnumrech-
nung (f)Conversion of
CountsПеревод (мр)
номеров

Nummerbestimmung
(f)
determination of the
count
опредѣленіе (ср) но-
мера

Verhältniszahl (f)
multiplier
коэффициент (мр) [для
сравненія номеров]

Meteranzahl (f) eines
Strähns
number of metres per
hank

число (ср) метров в
одном моткѣ

umzurechnende Num-
mer (f)
count to be converted
переводимый номер
(мр)

gesuchte Nummer (f)
count required
искомый номер (мр)

Strähnlänge (f) in
Metern
length of hank in
metres
длина (жр) мотка в
метрах

Strähnlänge (f) in
Yards
length of hank in yards
длина (жр) мотка в
ярдах

Strähn (m) von x Me-
tern
hank of x metres
моток (мр) в x ме-
тров

Conversion (f) des
numérosTrasformazione
(f) o conver-
sione (f) dei
titoli 10Conversión (f) de
los números /
Conversió (f)
dels números

détermination (f) du
numéro
verifica (f) o determi-
nazione (f) del titolo
determinación (f) / *de-*
terminació (f) / del
número 11

multiplicateur (m)
multiplicatore (m)
multiplicador (m), coe-
ficiente (m) / *multi-*
plicador (m), coefi-
cient (m) 12

nombre (m) de mètres
d'un écheveau
numero (m) di metri
[di filo] contenuto in
una matassa 13
número (m) de metros
por madeja / *nombre*
(m) de metres per
madeixa

numéro (m) à convertir
numero (m) da conver-
tire 14
número (m) a convertir

numéro (m) cherché
numero (m) cercato 15
número (m) pedido o
a buscar / *número(m)*
demanat o a trobar

longueur (f) de l'éche-
veau en mètres
lunghezza (f) della ma-
tassa in metri 16
longitud (f) de la ma-
deja en metros /
llargada (f) de la ma-
deixa en metres

longueur (f) de l'éche-
veau en yards
lunghezza (f) della ma-
tassa in yards 17
longitud (f) de la ma-
deja en yardas / *llar-*
gada (f) de la ma-
deixa en yardes

écheveau (m) de x
mètres
matassa (f) di x metri
madeja (f) de x metros 18
/ *madeixa (f) de*
x metres

1	Strähn (m) von x Yards hank of x yards моток (мр) в x ярдов	écheveau (m) de x yards matassa (f) di x yards madeja (f) de x yaldas / <i>madeixa (f) de x yaldes</i>	x-lotiges Garn (n) yarn of x half ounces x-лотовая пряжа (жр)	fil (m) de x demi-onces filato (m) di x mezz'-once hilo (m) de x medias onzas / <i>fil (m) de x mitjes unces</i>	7
2	x Strähne (mpl) wiegen ein halbes Kilogramm x hanks weigh half a kilogramme x мотков (мр) вѣсят пол-килограмма	x écheveaux pèsent un demi-kilogramme x matasse (fpl) pesano mezzo chilogramma x madejas pesan medio kilogramo / <i>x madeixes pesen mig quilogram</i>	Solllänge (f) oder Rechnungslänge (f) [oder Kalkulationslänge (f)] des Garnes calculated length of the yarn высчитанная или калькулированная длина (жр) пряжи	longueur (f) calculée du fil lunghezza (f) calcolata del filato, lunghezza del filato da produrre longitud (f) calculada del hilo / <i>llargada (f) calculada del fil</i>	8
3	x Strähne (mpl) wiegen ein Kilogramm x hanks weigh one kilogramme x мотков (мр) вѣсят один килограмм	x écheveaux (mpl) pèsent un kilogramme x matasse (fpl) pesano un chilogramma x madejas (fpl) pesan un kilogramo / <i>x madeixes (fpl) pesen un quilogram</i>	Habenzlänge (f) des Garnes actual length of the yarn наличная или действительная длина (жр) пряжи	longueur (f) actuelle du fil lunghezza (f) riscontrata o reale del filato longitud (f) efectiva del hilo / <i>llargada (f) efectiva del fil</i>	9
4	x Strähne (mpl) wiegen ein englisches Pfund x hanks weigh one pound x мотков (мр) вѣсят один английский фунт	x écheveaux (mpl) pèsent une livre anglaise x matasse (fpl) pesano una libbra inglese x madejas (fpl) pesan una libra inglesa / <i>x madeixes (fpl) pesen una lliura anglesa</i>	Längenverlust (m) des Garnes loss in length of the yarn потеря (жр) длины пряжи	perte (f) en longueur du fil perdita (f) in lunghezza del filato pèrdida (f) en longitud de los hilos / <i>pèrduda (f) en llargada dels fils</i>	10
5	x Yards (npl) auf ein englisches Pfund x yards per pound x ярд (мр) в одном английском фунтѣ	x yards à la livre anglaise x yards alla libbra inglese x yaldas por libra inglesa / <i>x yaldes per lliura anglesa</i>	Schwindmaß (n) difference between calculated and actual length усадка (жр), [разница (жр) между калькуляционной и действительной длиной]	différence (f) entre la longueur calculée et la longueur réelle, retrait (m) differenza (f) tra la lunghezza calcolata e quella reale diferencia (f) entre la longitud calculada y la efectiva / <i>diferència (f) entre la llargada calculada i la efectiva</i>	11
6	x Meter (npl) auf ein Kilogramm x metres per kilogramme x метров (мр) в одном килограммѣ	x mètres (mpl) au kilogramme x metri (mpl) al chilogramma x metros (mpl) por kilogramo / <i>x metres (mpl) per quilogram</i>			

T.

**Garnprüfung (f), Garn-
untersuchung (f)**

1 Yarn Testing

**Испытание (ср) или из-
сле́дование (ср) пряжи**

	das Garn untersuchen oder prüfen	essayer les fils (mpl) assaggiare o provarne il filato
2	to test the yarn иссле́довать или ис- пытывать пряжу	ensayar los hilos / as- sajar els fils
3	Garnprobe (f) sample of yarn проба (жр) пряжи	échantillon (m) de fil campione (m) del filato muestra (f) de hilo / mostra (f) de fil
4	Reinheit (f) des Garnes cleanness of the yarn чистота (жр) пряжи	propreté (f) du fil nettezza (f) del filato limpieza (f) del hilo / netedat (f) del fil
5	reines Garn (n) clean yarn чистая пряжа (жр)	fil (m) propre filato (m) pulito hilo (m) limpio / fil (m) net
6	fetthaltiges Garn (n) greasy yarn жирная пряжа (жр)	fil (m) gras ou grais- seux filato (m) unto hilo (m) grasiento / fil (m) greixós
7	ölhaltiges Garn (n) oily yarn пряжа (жр), содержа- щая масло	fil (m) huileux filato (m) olioso hilo (m) aceitoso / fil (m) oliós
8	ungewaschenes Garn (n) unwashed yarn немытая пряжа (жр)	fil (m) non lavé filato (m) non lavato hilo (m) no lavado / fil (m) no rentat
9	gewaschenes Garn (n) washed yarn мытая пряжа (жр)	fil (m) lavé filato (m) lavato hilo (m) lavado / fil (m) rentat
10	Waschverlust (m) loss through washing потеря (жр) от мытья	perte (f) due au lavage perdita (f) dovuta al lavaggio pérdida (f) en el lavado / pèrdua (f) en el rentat
11	gebleichtes Garn (n) bleached yarn отбеленная пряжа (жр)	fil (m) blanchi filato (m) sbiancato hilo (m) blanqueado / fil (m) blanquejat
12	Bleichverlust (m) loss through bleaching потеря (жр) от отбел- ки или в отбелке	perte (f) due au blan- chiment perdita (f) dovuta alla sbianca pérdida (f) en el blan- queo / pèrdua (f) en el blanqueig
13	gefärbtes Garn (n) dyed yarn крашеная пряжа (жр)	fil (m) teint filato (m) tinto hilo (m) teñido / fil (m) tenyit

Essai (m) des fils

**Revisione (f) o assaggio
(m) dei filati**

**Ensayo (m) de los hilos
/ Assaig (m) dels fils**

	echtfarbiges Garn (n) fast dyed yarn	fil (m) grand teint filato (m) tinto in co- lori solidi	14
	пряжа (жр) прочной окраски	hilo (m) teñido sólido / fil (m) de tint sòlid	
	beschwertes Garn (n) weighted yarn отяжеленная пряжа (жр)	fil (m) chargé filato (m) carico hilo (m) con carga / fil (m) amb càrrega	15
	Gleichförmigkeit (f) des Gespinstes evenness of the yarn равномерность (жр) пряжи	égalité (f) du fil uniformità (f) o regola- rità (f) del filo uniformidad (f) o regu- laridad (f) del hilo / uniformitat (f) o regularitat (f) del fil	16
	gleichartiges Gefüge (n) [oder homogene Struktur (f)] des Ge- spinstes	structure (f) homogène du fil	
	homogeneous struc- ture of the yarn равномерное строение (ср) или однород- ная структура (жр) пряжи	struttura (f) omogenea del filo estructura (f) homo- génea del hilo / ho- mogènia del fil	17
	sehr gleichmäßiges Garn (n) very even yarn весьма равномерная или однородная пряжа (жр)	fil (m) très égal filato (m) molto rego- lare hilo (m) muy igual / fil (m) molt igual	18
	gleichmäßiges Garn (n) even yarn равномерная пряжа (жр)	fil (m) uniforme ou égal filato (m) uniforme o regolare hilo (m) redondo o re- gular o uniforme / fil (m) rodó o regular o uniforme	19
	minder gleichmäßiges Garn (n) rather uneven yarn недостаточно равно- мерная пряжа (жр)	fil (m) un peu inégal filato (m) meno rego- lare hilo (m) un poco des- igual / fil (m) una mica desigual o xemi- catal	20
	ungleichmäßiges Garn (n) uneven yarn неравномерная пря- жа (жр)	fil (m) inégal filato (m) ineguale o irregolare hilo (m) desigual / fil (m) desigual o xemi- cat	21
	harter Faden (m) hard thread жесткая нить (жр)	fil (m) dur filato (m) duro hilo (m) duro / fil (m) dur	22

mittelharter Faden(m) 1 medium hard thread нить (жр) средней жесткости	fil (m) moyennement dur filato (m) di durezza media hilo (m) de dureza mediana / fil (m) de dureza mitjana	Reißen (n) des Fadens durch Eigengewicht breakage of the yarn by its own weight разрыв (мр) нити от собственного вѣса	rupture (f) du fil par son propre poids rottura (f) del filo per il suo peso proprio rotura (f) del hilo por su peso propio / ruptura (f) del fil per son pes propi	13
2 weicher Faden (m) soft thread мягкая нить (жр)	fil (m) doux filato (m) soffice hilo (m) blando o suave / fil (m) tou o suau	Reißbelastung (f), Bruchbelastung (f) breaking load разрывающая нагрузка (жр)	charge (f) de rupture carico (m) di rottura carga (f) de rotura / càrrega (f) de ruptura	14
3 dehnbares Garn (n) elastic yarn эластичная или упругая пряжа (жр)	fil (m) élastique filo (m) elastico hilo (m) elástico / fil (m) elastic	ZerreiBgewicht (n) breaking weight вѣс (жр) разрыва	poids (m) de rupture peso (m) di rottura peso (m) de rotura / pes (m) de ruptura	15
4 feuchtes Garn (n) moist or damp yarn влажная или сырая пряжа (жр)	fil (m) humide filato (m) umido hilo (m) húmedo / fil (m) humit	ZerreiBkraft (f) breaking power сила (жр) разрыва	force (f) de rupture sforzo (m) di rottura fuerza (f) de rotura / força (f) de ruptura	16
5 trockenes Garn (n) dry yarn сухая пряжа (жр)	fil (m) sec filato (m) secco hilo (m) seco / fil (m) sec	Festigkeit (f) oder Haltbarkeit (f) des Gespinstes strength of the yarn прочность (жр) или выносливость (жр) пряжи	résistance (f) du fil resistenza (f) del filo resistencia (f) del hilo / resistència (f) del fil	17
6 walkfähiges Garn (n) yarn suitable for milling пряжа (жр), способная сваливаться или валяться	fil (m) bon au foulage filato (m) adatto alla follatura hilo (m) capaz de ser abatanado / fil (m) feltrant	Arbeitsmodul (m) modulus of work модуль (мр) работы	module (m) de travail modulo (m) di lavoro módulo (m) de trabajo / mòdul (m) de treball	18
7 Handelswert (m) des Garnes commercial value of the yarn торговая или коммерческая цѣнность (жр) пряжи	valeur (f) commerciale du fil valore (m) commerciale del filato valor (m) comercial del hilo / del fil	Feinheitsberechnung (f) calculation of fineness расчет (мр) или калькуляция (жр) тонины	calcul (m) de la finesse calcolo (m) della finenza càlculo (m) de la finura / càlcul (m) de la finor	19
8 Handelsgewicht (n) des Garnes commercial weight of the yarn торговый вѣс (мр) пряжи	poids (m) commercial du fil peso (m) commerciale del filato peso (m) comercial del hilo / pes (m) comercial del fil	Festigkeitsversuch (m) strength test испытание (ср) на прочность	essai (m) de résistance prova (f) di resistenza ensayo (m) o prueba (f) de resistencia / prova (f) o assaig (m) de resistència	20
9 Festigkeitsprüfung (f) strength testing испытание (ср) на крепость	vérification (f) de la résistance controllo (m) della resistenza, prova (f) di tenacità prueba (f) o ensayo (m) de la resistencia / proba (f) o assaig (m) de resistència	Ziehen (n) von Hand pulling by hand натягивание (ср) ручным способом	traction (f) à la main trazione (f) a mano tracció (f) a mà	21
10 bezogene oder spezifische Festigkeit (f) specific strength удельная крепость (жр)	résistance (f) spécifique resistenza (f) specifica resistencia (f) especifica	Abspringen (n) des Fadens snapping of the yarn обрыв (мр) нити	rupture (f) brusque du fil rottura (f) istantanea del filo rotura (f) o corte (m) brusco del hilo / trencament (m) sobtat del fil	22
11 Reißlänge (f) breaking length длина (жр) разрыва	longueur (f) de rupture lunghezza (f) di strappamento longitud (f) / llargada (f) / de ruptura	langsames Auseinanderziehen (n) slow pulling asunder медленное растягивание (ср)	séparation (f) lente separazione (f) lenta desgarro (m) lento o progresivo / esqueixat (m) pausat o progressiu	23
12 Eigengewicht (n) own weight, dead weight собственный вѣс (мр)	poids (m) propre peso (m) proprio peso (m) propio / pes (m) propi	Festigkeitsprüfer (m), [Dynamometer (n)] yarn tester, strength tester, dynamometer измѣритель (мр) крепости, динамометр (мр)	dynamomètre (m) dinamometro (m), serimetro (m) (seta) dinamómetro (m) / dinamòmetre (m)	24

1



Taschenfestigkeitsprüfer (m)
in Uhrform
watch-shaped pocket dynamometer
карманный динамометр (мр)
в видѣ часов
dynamomètre (m) de poche à
cadran
dinamometro (m) tascabile a
quadrante
dinamómetro (m) de bolsillo
en forma de reloj / *dinamò-*
metre (m) de butxaca en forma
de rellotge

Festigkeitsprüfer (m)
zur Befestigung an
der Wand
2 yarn tester for fasten-
ing on the wall
стѣнной динамометр
(мр)

dynamomètre (m) pour
fixer au mur
dinamometro (m) per
fissare al muro
dinamómetro (m) para
fijar en la pared / *dinamò-*
metre (m) per
a collar a la paret

Festigkeitsprüfer (m)
mit Wage
3 yarn tester with ba-
lance
динамометр (мр) с ко-
ромыслом

dynamomètre (m) à
balance
dinamometro (m) a
peso
dinamómetro (m) de
balanza / *dinamò-*
metre (m) de balança

Festigkeitsprüfer (m)
mit Federwage
4 yarn tester with spring
balance
динамометр (мр) с
пружинными вѣса-
ми

dynamomètre (m) à
balance à ressort
dinamometro (m) a
molla
dinamómetro (m) de
balanza de resorte / *dinamò-*
metre (m) de
balança de molla

selbsttätiger Festig-
keitsprüfer (m)
5 automatic yarn tester
самодействующий ди-
намометр (мр)

dynamomètre (m)
automatique
dinamometro (m) a
trazione meccanica
dinamómetro (m) auto-
mático / *dinamò-*
metre (m) automàtic

6



Riedingerscher Festigkeits-
prüfer (m)
Riedinger's yarn tester
динамометр (мр) Ридингера
dynamomètre (m) de Rie-
dinger
dinamometro (m) di Riedinger
dinamómetro (m) / *dinamò-*
metre (m) / de Riedinger

7

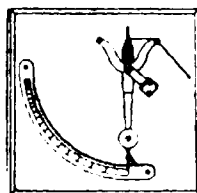

Davidscher Festigkeitsprüfer
(m)
David's yarn tester
динамометр (мр) Давида
dynamomètre (m) de David
dinamometro (m) di David
dinamómetro (m) / *dinamò-*
metre (m) / de David

8

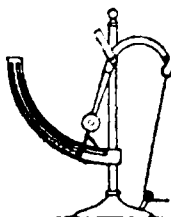

Pollerscher Festigkeitsprüfer
(m)
Poller's yarn tester
динамометр (мр) Поллера
dynamomètre (m) de Poller
dinamometro (m) di Poller
dinamómetro (m) / *dinamò-*
metre (m) / de Poller

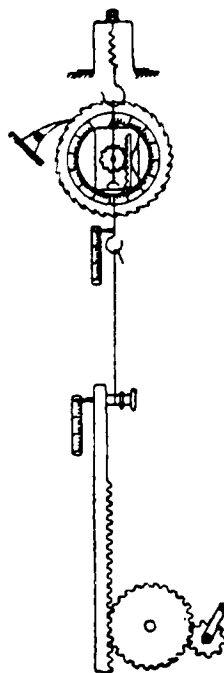

Baumgärtelscher Festigkeits-
prüfer (m)

Baumgärtel's yarn tester
динамометр (мр) Баумгертля

dynamomètre (m) de Baum-
gärtel

dinamometro (m) di Baum-
gärtel

dinamómetro (m) / *dinamò-*
metre (m) / de Baumgärtel

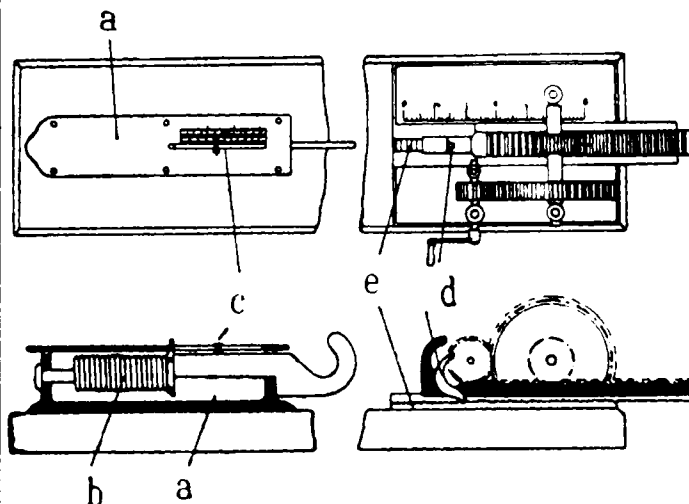

Wainwrightscher Festigkeits-
prüfer (m)

Wainwright's yarn tester
динамометр (мр) Вайнрайта

dynamomètre (m) de Wain-
wright

dinamometro (m) di Wain-
wright

dinamómetro (m) / *dinamò-*
metre (m) / de Wainwright

a

Federkasten (m)
spring box
коробка (жр) для пружины
bolte (f) à ressort
cassa (f) a molla
caja (f) de resorte / *caixa (f)*
de molla

11

b

Schraubenfeder (f)
helical spring
винтовая пружина (жр)
ressort (m) à boudin
molla (f) ad elica
resorte (m) cilindrico o heli-
coidal / *molla (f) cilíndrica*

12

1		Rundungsdurchmesser (m) der Schraubenfeder diameter of helical spring coils диаметр (мр) винтовой пружины diamètre (m) des spires du ressort à boudin diametro (m) delle spire della molla ad elica diámetro (m) de las espiras del resorte helicoidal / <i>diámetro (m) de les espiras de la molla cilíndrica</i>	Schwimmer (m) float поплавок (мр) flotteur (m) galleggiante flotador (m)	9
2	c	Schleppzeiger (m), Schlepper (m) pull indicator finger скользящий указатель (мр) aiguille (f) entraînée ago (m) indicatore trascinato aguja (f) índice arrastrada / <i>agulla (f) index arrosagada</i>	Glasrohr (n) glass tube стеклянная трубка (жр) tuyau (m) en verre tubo (m) di vetro tubo (m) de vidrio / <i>tub (m) de vidre</i>	10
3	d	Sperrhaken (m) catch собачка (жр) cliquet (m) nottolino (m) gatillo (m) / <i>cadell (m)</i>	Reusch'scher Festigkeitsprüfer (m) Reusch's yarn tester динамометр (мр) Рейша dynamomètre (m) de Reusch dinamometro (m) di Reusch dinamómetro (m) / <i>dinamòmetre (m) / de Reusch</i>	11
4	e	Sperrverzahnung (f) locking rack храповая зубчатая рейка (жр) crémaillère (f) à encliquetage asta (f) dentata a scatto cremallera (f) de retención / <i>de retenció</i>	Wagenstange (f) carriage bar дышло (ср) каретки tringle (f) du chariot asta (f) del carro barra (f) del carro	12
5		senkrechter [oder vertikaler] Wainwright'scher Festigkeitsprüfer (m) Wainwright's vertical yarn tester вертикальный динамометр (мр) Вайнрайта dynamomètre (m) vertical de Wainwright dinamometro (m) verticale di Wainwright dinamómetro (m) / <i>dinamòmetre (m) / vertical de Wainwright</i>	Zeichenstift (m) pencil пишущее острье (ср) crayon (m) matita (f) lapis (m) / <i>llapis (m)</i>	13
6		Schopperscher Festigkeitsprüfer (m) Schopper's yarn tester динамометр (мр) Шопера dynamomètre (m) de Schopper dinamometro (m) di Schopper dinamómetro (m) / <i>dinamòmetre (m) / de Schopper</i>	Wagen (m) carriage карежка (жр) chariot (m) carro (m) carro (m)	14
7		Hoyerscher Festigkeitsprüfer (m) Hoyer's yarn tester динамометр (мр) Гойера dynamomètre (m) de Hoyer dinamometro (m) di Hoyer dinamómetro (m) / <i>dinamòmetre (m) / de Hoyer</i>	Dehnungsprüfung (f) elongation test испытание (ср) на удлинение essai (m) d'allongement ou d'élasticité prova (f) di allungamento o di duttilità ensayo (m) de alargamiento o de elasticidad / <i>assaig (m) d'allargament o d'elasticitat</i>	15
8	a	Quecksilbergefaß (n) mercury vessel сосуд (мр) с ртутью cuve (f) à mercure recipiente (m) a mercurio vaso (m) de mercurio / <i>vas (m) de mercuri</i>	Dehnung (f) des Fadens elongation of the yarn растяжение (ср) или удлинение (ср) нити allongement (m) du fil allungamento (m) o duttilità (f) del filo alargamiento (m) del hilo / <i>allargament (m) del fil</i>	16
			Dehnungsbestimmung (f) determination of elongation определение (ср) удлинения détermination (f) de l'allongement determinazione (f) dell'allungamento determinación (f) del alargamiento / <i>determinació (f) del allargament</i>	17
			Dehnungsmesser (m) elongation tester измеритель (мр) удлинения dynamomètre (m) pour déterminer l'allongement dinamometro (m) per determinare l'allungamento dinamómetro (m) para determinar el alargamiento / <i>dinamòmetre (m) per a determinar el allargament</i>	18

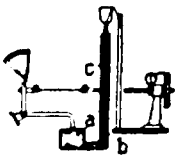
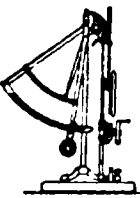
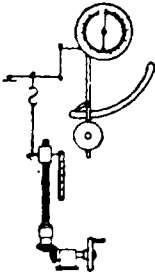
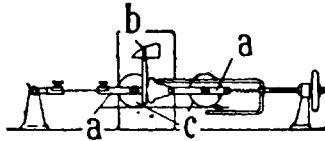

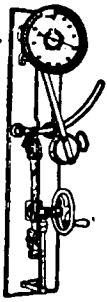

1

Garnfestigkeitsprüfer (m) mit Dehnungsmesser
yarn strength tester combined with elongation tester
динамометр (мр) с измѣрителем удлинения нити
dynamomètre (m) pour déterminer la résistance et l'allongement du fil
dinamometro (m) per determinare la resistenza e l'allungamento del filo
dinamómetro (m) indicador de la resistencia y del alargamiento del hilo / *dinamómetro (m) indicador de la resistencia i del allargament del fil*

Goldschmidtscher Garnfestigkeitsprüfer (m) mit Dehnungsmesser
Goldschmidt's strength tester combined with elongation tester

динамометр (мр) Гольдшмита с измѣрителем удлинения
dynamomètre (m) de Goldschmidt pour déterminer la résistance et l'allongement du fil
dinamometro (m) di Goldschmidt per determinare la resistenza e l'allungamento del filo
dinamómetro (m) indicador de la resistencia y del alargamiento / *dinamómetro (m) indicador de la resistencia i del allargament / sistema Goldschmidt*

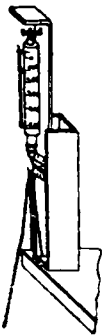

2

Garnfestigkeitsprüfer (m) mit Dehnungsmesser für Kraftbetrieb

power strength tester combined with elongation tester

3

динамометр (мр) с измѣрителем удлинения с механическим приводом

dynamomètre (m) pour déterminer la résistance et l'allongement du fil à commande mécanique
dinamometro (m) per determinare la resistenza e l'allungamento del filo, azionato meccanicamente

dinamómetro (m) indicador de la resistencia y del alargamiento accionado mecánicamente / *dinamómetro (m) indicador de la resistencia i del allargament amb comanda mecànica*

selbsttätiger Garnfestigkeitsprüfer (m) mit Dehnungsmesser für einzelne Fäden

automatic single end strength and elongation tester

4

самодѣйствующій динамометр (мр) с измѣрителем удлинения для отдѣльных нитей

dynamomètre (m) automatique pour déterminer la résistance et l'allongement des filés simples
dinamometro (m) automatico per determinare la resistenza e l'allungamento dei fili semplici

dinamómetro (m) automático indicador de la resistencia y del alargamiento de hilo sencillo / *dinamómetro (m) automático indicador de la resistencia i del allargament d'un fil senzill*

selbsttätiger Festigkeitsprüfer (m) für ganze Strähne mit Dehnungsmesser und Elektromotor

automatic hank strength and elongation tester driven by electric motor

автоматический динамометр (мр) для цѣлых мотков с измѣрителем удлинения и электро-мотором

dynamomètre (m) automatique à échelons pour déterminer la résistance et l'allongement, mû par moteur électrique

dinamometro (m) automatico a matasse per determinare la resistenza e l'allungamento, azionato con motore elettrico

динамометр (мр) автоматический для цѣлых мотков с измѣрителем удлинения и электро-мотором
dynamómetro (m) automático de madejas para indicar la resistencia y el alargamiento, accionado por motor eléctrico / *dinamómetro (m) automático de madeixes per a indicar la resistencia i l'allargament, accionat per motor elèctric*

5

ununterbrochen arbeitender Dehnungs- und Festigkeitsprüfer (m)

continuous elongation and strength tester

непрерывно дѣйствующій динамометр (мр) и измѣритель удлинения

dynamomètre (m) continu pour déterminer l'allongement et la résistance

динамометр (мр) continuo per determinare l'allungamento e la resistenza

динамометр (мр) continuo indicador del alargamiento y de la resistencia / *dinamómetro (m) continu indicador del allargament i de la resistencia*

6

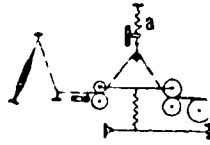

a

Spannungsmesser (m) tension tester

измѣритель (мр) натяжения
mesureur (m) de tension
misuratore (m) di tensione
indicador (m) de la tensión / *de la tensió*

7

ununterbrochen arbeitender Dehnungs- und Festigkeitsprüfer (m) von Holzach continuous elongation and strength tester, Holzach system

непрерывно дѣйствующій измѣритель (мр) удлинения и динамометр (мр) системы Гольцаха

dynamomètre (m) continu de Holzach pour déterminer l'allongement et la résistance

динамометр (мр) continuo di Holzach per determinare l'allungamento e la resistenza

динамометр (мр) continuo indicador del alargamiento y de la resistencia / *dinamómetro (m) continu indicador del allargament i de la resistencia / sistema Holzach*

8

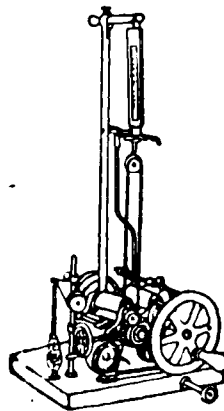



Gleichheitsprüfung (f) testing for regularity

испытание (сп) на равномерность

essai (m) de régularité
controllo (m) della regolarità

ensayo (m) de regularidad / *assaig (m) de regularitat*

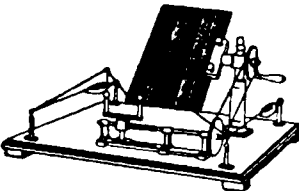
9

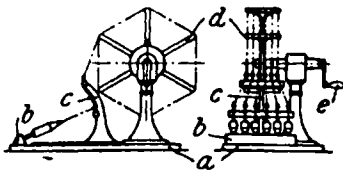
<p>Fadenprüfung (f) nach dem Ansehen 1 testing the yarn by the look испытание (ср) нити на вид</p>	<p>essal (m) du fil à la vue giudizio (m) del filo all'occhio examen (m) visual del hilo / del fil</p>	<p>Garngleichheitsprüfer (m) für zwei Fäden evenness tester for two ends прибор (мр) для определения равномерности пряжи для двух нитей</p>	<p>vérificateur (m) d'égalité pour deux fils verifikatore (m) di uniformità per due fili aspa (f) para examinar la regularidad sobre dos cabos de hilo / aspi (m) per a examinar la regularitat sobre dos caps de fil</p>
<p>2</p>		<p>Garngleichheitsprüfer (m) show board tester, evenness tester, yarn examining machine прибор (мр) для испытания пряжи на равномерность vérificateur (m) d'égalité, appareil (m) pour l'examen des filés, plaque (f) noire apparecchio (m) per esaminare l'uniformità dei fili, tavola (f) nera aspa (f) para examinar la regularidad del hilo / aspi (m) per a examinar la regularitat del fil</p>	<p>Prüfung (f) der Garndrehung testing the yarn for twist определение (ср) крутки пряжи vérification (f) de la torsion du fil prova (f) o controllo (m) della torsione del filo prueba (f) o ensayo (m) de la torsión del hilo / prova (f) o assaig (m) de la torsió del fil</p>
<p>3</p>		<p>Gleichheitsprüfer (m) mit Wickelkarte evenness tester with wrapping card прибор (мр) для определения равномерности с картой для намота нити vérificateur (m) d'égalité avec carton enrouleur verifikatore (m) di uniformità con cartone avvolgitore aspa (f) de cartón arrollador para examinar la regularidad del hilo / aspi (m) de cartó plegador per a examinar la regularitat del fil</p>	<p>Garndrehungszähler (m) yarn twist tester счетчик (мр) для определения крутки пряжи torsiomètre (m) torsiometro (m) torsiómetro (m) / torsiómetre (m)</p> <p>Probhaspeln (n) test reeling пробная мотка(жр) dévidage (m) pour l'essai provinatura (f) aspeado (m) de prueba / aspiat (m) de prova</p>
<p>4</p>	<p>a</p>	<p>Führungsose (f) guide eye глазок (мр), ведущий нить œil-guide (m) occhiello (m) di guida ojete (m) guía-hilos / ullet (m) guia-fils</p>	<p>weifen, haspeln to reel намотать, размотать dévider innaspere aspear / aspiar</p> <p>geweiftes oder gehaspeltes Garn (n) reeled yarn размотанная пряжа (жр) fil (m) dévidé filo (m) innaspato hilo (m) aspeado / fil (m) aspiat</p>
<p>5</p>	<p>b</p>	<p>Pappkarte (f), Wickelkarte (f) card board картон (мр) écran (m) cartone (m) [a fondo oscuro], tavolettina (f) nera cartón (m) arrollador / cartó (m) plegador</p>	<p>voller oder ganzer Schneller (m) complete hank полная пасьма (жр) écheveau (m) complet matassa (f) completa madeja (f) / madeixa (f) / completa</p>
<p>6</p>	<p>Gleichheitsprüfer (m) mit Wickeltrommel evenness tester with wrapping drum прибор (мр) для определения равномерности с обматываемым барабаном</p>	<p>vérificateur (m) d'égalité avec tambour enrouleur verifikatore (m) di uniformità con tamburo avvolgitore aspa (f) de tambor arrollador para examinar la regularidad / aspi (m) de bombo plegador per a examinar la regularitat</p>	<p>Sortierverfahren (n) wrapping process способ (мр) размота procédé (m) de triage processo (m) d'assortimento procedimiento (m) de aspeado de prueba / procès (m) d'aspiat de prova</p>
			<p>Sortierweife (f), Probhaspel (m) wrap[ping] reel пробное мотовило (ср) dévidoir (m) de numérotage aspino (m) per provini aspa (f) de prueba / aspi (m) de prova</p>

1	a	Grundplatte (f) foundation board основная доска (жр) plaque (f) de fondation placca (f) di fondazione placa-zócalo (f) / placa-sócol (f)
2	b	Kötzerständer (m), Kötzerleiste (f) cop lath рама (жр) для початков support (m) des bobines sopporto (m) delle bobine regla (f) porta-husadas / regle (m) porta-fusades
3	c	Fadenführer (m) thread guide нитевод (жр) guide-fil (m) guida-filo (m) guia-hilos (m) / guia-fils (m)
4	d	Haspel (m) reel баран (жр), мотовило (ср) asples (m) aspa (f) aspa (f) / aspi (m)
5	e	Handkurbel (f) handle рукоятка (жр), ручной кривошип (жр), ручка (жр) manivelle (f) manovella (f) manubrio (m) / maneta (f)

6		Yardrolle (f) oder Sortierrolle (f) oder Meterrolle (f) für die Vorgespinste, Lunteweife (f), Vorgespinstmeßapparat (m)
---	--	---

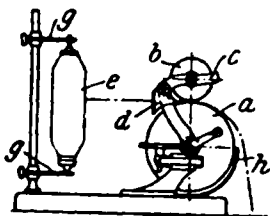

6		wrapping block ярдный барабан (жр) или метровый каток (жр) для ровницы appareil (m) mesureur pour mèches de préparation apparecchio (m) misuratore per lucignoli bloc (m) desarrrollador de mecha, contador (m) de mecha / bloc (m) desplegador de metxa, comptador (m) de metxa
---	--	--

7	a	eiserne Rolle (f) iron drum желѣзный каток (жр) tambour (m) en fer tamburo (m) di ferro tambor (m) de hierro / bombo (m) de ferro
---	---	--

8	b	Druckrolle (f) press roller нажимной каток (жр) rouleau (m) presseur cilindro (m) di pressione cilindro (m) de presión / corró (m) de pressió
---	---	--

9	c	aufschlagbarer Arm (m) movable arm откидная серьга (жр) bras (m) mobile braccio (m) mobile brazo (m) móvil / braç (m) mbil
---	---	---

d	Trichter (m) funnel воронка (жр) entonnoir (m) imbuto (m) embudo (m) / embut (m)	10
e	Spule (f) bobbin катушка (жр) bobine (f) spola (f) bobina (f) / rodet (m)	11
g	Spulenhalter (m) bobbin holder рама (жр) для катушки porte-bobine (m) porta-spola (m) porta-bobina (m) / porta-rodet (m)	12
h	Putzstreifen (m) clearing strip планка (жр) или полоска (жр) для очистки nettoyeur (n), purgeur (m) pulitore (m) purgador (m)	13

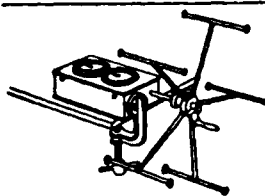

Weife (f) mit Zähluhr
counting reel
мотовило (ср) со счетчиком

dévidoir (m) compteur
aspino (m) a contagiri
aspa (f) contadora / aspi (m) comptador

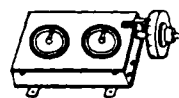

Zählvorrichtung (f)
counting device
счетчик (жр)
compteur (m)
[meccanismo(m)] contagiri (m)
contador (m) / comptador (m),
rellotget (m)

15

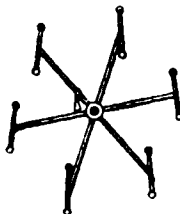

Ansteckweife (f)
reel for slipping on
съемный барабан (жр)
dévidoir (m) décrochable
aspa (f) spostabile
devanadera (f) desmontable /
devanadora (f) desmuntable

16

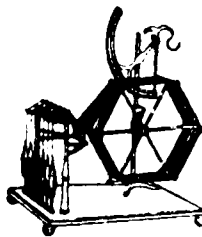

Garnweife mit Wage (f) und Kötzerhalter
reel with balance and cop holder

пробное мотовило (ср) с вѣсами и рамой для початков

dévidoir (m) avec romaine et porte-bobines
aspa (f) con romana e porta-bobine

17

aspa (f) con cuadrante y regla porta-husadas / aspi (m) amb quadrant i regle porta-fusades



verstellbare Rollenwinde (f)
adjustable bird cages
установочная роличная вороба (жр)

cages (fpl) d'écureuil réglables
aspino (m) a ruzzelle regolabili

18

jaulas (fpl) o cajas (fpl) de linterna ajustables / gabbies (fpl) o caixes (fpl) de llanterna ajustables

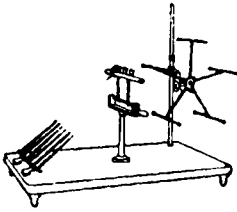
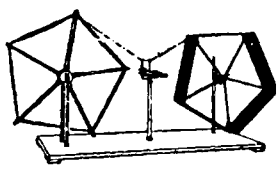
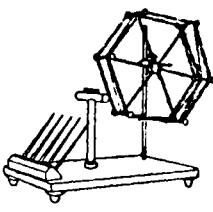
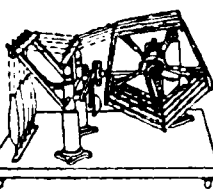
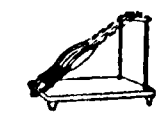
1		<p>Garnweife (f) mit Kötzerhalter und beweglichem Fadenführer reel with cop holder and movable yarn guide [пробное] мотовило (ср) с рамой для початков и с подвижным нитеводом dévidoir (m) avec porte-bobines et guide-fils mobile aspino (m) con porta-bobine e guida-fili mobile aspa (f) con regla portahusadas y guía-hilos móvil / aspi (m) amb regle porta-fusades i guia-fils mòbil</p>		<p>Leinengarnweife (f) mit beweglichem Fadenführer flax yarn reel with movable yarn guide мотовило (ср) для льняной пряжи с подвижным нитеводом dévidoir (m) pour filés de lin à guide-fil mobile aspino (m) per filati di lino a guida-fili mobile aspa (f) para lino con guía-hilos móvil / aspi (m) per a lli amb guia-fils mòbil</p>	6
2		<p>Garnweife (f) mit Kötzerhalter und feststehendem Fadenführer reel with cop holder and fixed yarn guide [пробное] мотовило (ср) с рамой для початков и с неподвижным нитеводом dévidoir (m) avec porte-bobines et guide-fils fixe aspino (m) con porta-bobine e guida-fili fisso aspa (f) con regla portahusadas y guía-hilos fijo / aspi (m) amb regle porta-fusades i guia-fils fix</p>	<p>Garnweife (f) mit Rollengestell und beweglichem Fadenführer bird cage reel with movable yarn guide мотовило (ср) с ролочной воробой и с подвижным нитеводом</p>	<p>cages (fpl) d'écureuil avec guide-fils mobile aspino (m) a ruzzelle con guida-fili mobile jaulas (fpl) de linterna con guía-hilos móvil / gabies (fpl) de llanterna amb guia-fils mòbil</p>	7
3		<p>Präzisionsgarnweife (f) mit selbsttätiger Fadenführung und senkrecht stehenden Kötzern precision reel with automatic yarn guide and vertical creel точное или прецизионное [пробное] мотовило (ср) с автоматическим нитеводом и с вертикально стоящими початками dévidoir (m) de précision à fils guidés automatiquement et à canettes verticales aspino (m) di precisione a filii guidati automaticamente e a bobine verticali aspa (f) de precisión con guía-hilos automático y fileta vertical / aspi (m) de precisió amb guia-fils automàtic i fileta vertical</p>	<p>Wiegen (n) oder [Aus-] Wagen (n) der Garne weighing the yarns взвѣшивание (ср) пряжи</p>	<p>pesage (m) des filés pesatura (f) dei filati pesado (m) de los hilados / pesat (m) dels filats</p>	8
4	<p>Präzisionsgarnweife (f) mit selbsttätiger Faden- und Kötzerführung precision reel with automatic yarn and cop guiding arrangement точное [пробное] мотовило (ср) с автоматическим перемещением нитевода и початка</p>	<p>Präzisionsgarnweife (f) mit selbsttätiger Faden- und Kötzerführung precision reel with automatic yarn and cop guiding arrangement точное [пробное] мотовило (ср) с автоматическим перемещением нитевода и початка</p>	<p>[aus]wiegen, [aus]wägen to weigh [-off] развѣсить, отвѣсить</p>	<p>peser pesare pesar</p>	9
5		<p>Kötzerstock (m) cop stand рама (жр) или станок (мр) для початков cadre (m) pour canettes porta-bobine (m) porta-husadas (m) / porta-fusades (m)</p>	<p>durch Wiegen sondern [oder sortieren] to test by weighing сортировать путем взвѣшивания</p>	<p>placer ou trier par pesée assortire per pesata sortear por pesada / sortejar per pesada</p>	10
		<p>Sortierbuch (n) wrapping book</p>	<p>Sortierbuch (n) wrapping book</p>	<p>livre (m) de pesée registro (m) di revisione libro (m) de pesadas / libre (m) de pesades</p>	11
		<p>Garnumrechnungstafel (f), Garntafel (f), Bombykometer (n) yarn conversion table таблица (жр) для пряжи, номерная таблица (жр)</p>	<p>Garnumrechnungstafel (f), Garntafel (f), Bombykometer (n) yarn conversion table таблица (жр) для пряжи, номерная таблица (жр)</p>	<p>table (f) de conversion des fils tavola (f) di conversione dei filati tabla (f) de pesos y números o de equivalencias de hilados / taula (f) de pesos i números o d'equivalències de filats</p>	12
		<p>Garnwage (f) yarn balance, yarn scales вѣсы (мр) для пряжи</p>	<p>Garnwage (f) yarn balance, yarn scales вѣсы (мр) для пряжи</p>	<p>balance (f) pour échevettes, romaine (f) de numérotage bilancia (f) per provini balanza (f) de hilados / balança (f) de filats</p>	13
		<p>Meßbereich (m) der Wage range of balance пределы (мр) грузоподъемности вѣсов</p>	<p>Meßbereich (m) der Wage range of balance пределы (мр) грузоподъемности вѣсов</p>	<p>portée (f) ou amplitude (f) de mesure de la balance campo (m) di misura della bilancia capacidad (f) de peso o alcance (m) de medida de la balanza / capacitat (f) de pes de la balança</p>	14
		<p>Präzisionswage (f) precision balance точные вѣсы (мр)</p>	<p>Präzisionswage (f) precision balance точные вѣсы (мр)</p>	<p>balance (f) de précision bilancetta (f) di precisione balanza (f) de precisión / balança (f) de precisió</p>	15

1	Zehnerwage (f), Dezimalwage (f) decimal balance десятичные вѣсы (мр) Lastseite (f) der Wage	bascule (f) décimale bilancia (f) decimale báscula (f) / <i>balança</i> (f) / decimal plateau (m) de la balance pour le corps à peser
2	balance plain for body to be weighed грузовая сторона (жр) вѣсов	tavolato (m) della bilancia per il carico plato (m) de la balanza para la carga / <i>plat</i> (m) de la <i>balança</i> per a la càrrega
3	Gewichtschale (f) der Wage scale of the balance чашка (жр) вѣсов для гирь	plateau (m) des poids de la balance piatto (m) dei pesi della bilancia plato (m) de los pesos de la balanza / <i>balanço</i> (m)



4	Wickelwage (f) lap scales вѣсы (мр) для холстов	balance (f) pour rouleaux bilancia (f) per i rotoli [degli apritoi e battitoi] balanza (f) para telas de batán / <i>balança</i> (f) per a teles de batan
---	---	--

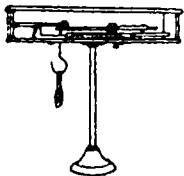

5	wagerechte Präzisionsgarnwage (f) horizontal precision yarn scales точные горизонтальные вѣсы (мр) для пряжи	balance (f) de précision horizontale pour fil bilancia (f) di precisione orizzontale per filati balanza (f) de precisión horizontal para hilo / <i>balança</i> (f) de <i>precisió</i> horizontal per a fil
---	--	--

6	Nummernwage (f) test balance номерные вѣсы (мр)	balance (f) de numérotage bilancia (f) di titolo balanza (f) de numeración / <i>balança</i> (f) de <i>numeració</i>
---	---	---



7	einfache Gewichtswage (f) common beam scales обыкновенные [рычажные] вѣсы (мр)	balance (f) à fléau ordinaire bilancia (f) semplice a peso balanza (f) ordinaria de platillos / <i>balança</i> (f) ordinària de <i>platets</i>
---	--	--

8	a	Wagebalken (m) balance beam коромысло (ср), вѣсовой рычаг (мр)
---	---	--

fléau (m) de balance
braccio (m) della bilancia
brazo (m) de la balanza / *braç* (m) de la *balança*

9	b	Wagschale (f) weighing scale чашка (жр) вѣсов plateau (m) de la balance piatto (m) della bilancia platillo (m) de la balanza / <i>platet</i> (m) de la <i>balança</i>
---	---	--

Empfindlichkeit (f) der Wage sensitivity of the scales чувствительность (жр) вѣсов	sensibilité (f) de la balance sensibilità (f) della bilancia sensibilidad (f) de la balanza / <i>sensibilitat</i> (f) de la <i>balança</i>	10
--	--	----

Schwanken (n) des Wagebalkens oscillating of the beam	oscillation (f) du fléau oscillazione (f) del braccio della bilancia	11
--	---	----

качаніе (ср) коромысла	oscilación (f) del brazo de la balanza / <i>oscilació</i> (f) del <i>braç</i> de la <i>balança</i>	11
------------------------	--	----

sachtes Anheben (n) des Wagebalkens gentle raising of the beam	mouvement (m) lent du fléau lento rialzo (m) del braccio	12
---	---	----

плавное поднимание (ср) коромысла	subida (f) lenta del brazo / <i>pujada</i> (f) <i>lenta</i> del <i>braç</i>	12
-----------------------------------	---	----

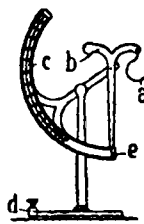

Bogenwage (f) [Sektorwage (f), Quadrantenwage (f)] quadrant scales квadrантные вѣсы (мр), квadrант (мр)	secteur (m) pour échevettes, romaine (f) romana (f), bilancia (f) sferica o a quadrante romana (f), cuadrante (m) de numeración / <i>romana</i> (f), <i>quadrant</i> (m) de <i>numeració</i>	13
---	--	----

Aufhängehaken (m) lea hook крюк (мр) для подвѣшивания моточной пряжи	crochet (m) à échevette gancio (m) di sospensione gancho (m) de suspensión / <i>ganxo</i> (m) de <i>suspensió</i>	14
--	---	----

Gegengewicht (n) counterpoise противовѣс (мр)	contrepoids (m) contrappeso (m) contrapeso (m) / <i>contrapès</i> (m)	15
---	---	----

die Belastung ändern to change the counterpoise измѣнять нагрузку changer le contrepoids cambiare il contrappeso cambiar el contrapeso / <i>can-</i> <i>viar el contrapès</i>		16
---	--	----

Kontrollgewicht (n) controlling weight контрольная гиря (жр)	poids (m) de contrôle peso (m) di controllo peso (m) de comprobación / <i>pes</i> (m) de <i>comprovació</i> o de <i>control</i>	17
--	---	----

Teilung (f), [Skala (f)] scale дѣленія (ср), шкала (жр)	échelle (f) scala (f) escala (f), graduación (f) / <i>escala</i> (f), <i>graduació</i> (f)	18
---	--	----

Gradbogen (m) sector дуга (жр) с дѣленіями	secteur (m), cadran (m), arc (m) gradué arco (m) graduato cuadrante (m) graduado / <i>quadrant</i> (m) <i>graduato</i>	19
--	--	----

1	d	Stellschraube (f) adjusting screw установительный винт (мр) vis (f) de réglage vite (f) di registro tornillo (m) de nivelación / cargol (m) de nivell
2	e	Nullmarke (f), Nullstrich (m) zero mark нулевое (-ая) дѣление (ср) или отмѣтка (жр) marque (f) du zéro segno (m) dello zero división (f) cero / marca (f) zero / de la escala
3		der Zeiger ist in der Nullstellung the finger points to zero стрѣлка (жр) стоит на нулевом дѣлении le doigt ou l'aiguille (f) est au zéro la lancetta è sullo zero la aguja o el índice está en el cero / l'index (m) o l'agu- lla (f) es al zero
4		der Zeiger geht auf Null zurück the finger goes back to zero стрѣлка (жр) возвра- щается к нулю l'aiguille (f) revient à zéro la lancetta retrocede a zero el índice retrocede al cero / l'index (m) recula al zero
5		Nachprüfwägung (f), Kontrollwägung (f) control test повѣрочное взвѣши- вание (ср) pesage (m) de contrôle pesatura (f) di con- trollo pesada (f) de compro- bación / de compro- vació
6		Feinmeßgarnwage (f), [mikro- metrische Garnwage (f)] micrometric yarn scales микрометрический квадрант (мр) для пряжи romaine (f) micrométrique pour fils romana (f) micrometrica per filato romana (f) micrométrica para hilos / romana (f) micro- métrica per a fils
7		Amsler-Laffonsche Garnwage (f) Amsler-Laffon's yarn scales вѣсы (мр) для пряжи Амсле- ра-Лафона romaine (f) pour fil de Amsler- Laffon romana (f) per filato di Amsler- Laffon romana (f) para hilos / per a fils / de Amsler-Laffon
8		Staubsche Garnwage (f) Staub's yarn scales вѣсочки (мр) Штауба romaine (f) pour fil de Staub romana (f) per filato di Staub romana (f) para hilos / per a fils / de Staub
9		Garnsortierwage (f) mit ge- wöhnlicher Weife testing balance with ordinary swift квадрант (мр) с обыкновен- ным мотовилом romaine (f) et dévidoir (m) ordinaire romana (f) e aspa (f) ordinaria romana (f) de numeración con devanadera ordinaria / ro- mana (f) de numeració amb devanadora ordinaria

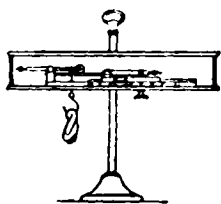

a	Gradbogen (m) sector дуга (жр) с дѣлениями secteur (m) arco (m) graduato cuadrante (m) graduado / quadrant (m) graduat	10
	Teilung (f) für verschie- dene Nummern- systeme scale for various num- bering systems дѣления (ср) для раз- ных систем ну- мерации	11
	échelle (f) pour divers systèmes de numé- rage scala (f) per diversi si- stemi di titolazione graduación (f) para diversos sistemas de numeración / gra- duació (f) per a di- ferents sistemes de numeració	

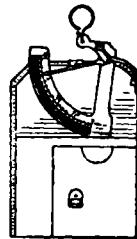

Taschenwage (f), Reisewage (f)
pocket balance
карманные или дорожные
вѣсы (мр)
romaine (f) de poche
romana (f) tascabile o per
viaggio
romana (f) de bolsillo / de
butxaca

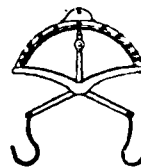

Prozentwage (f), Kämmlings-
wage (f)
percentage balance for waste
вѣсы (мр) с процентными
дѣлениями для очеса
romaine (f) de pourcentage
pour blousses
romana (f) differenziale per i
cascami
balanza (f) diferencial para
peinado / balança (f) dife-
rencial per a pentinats

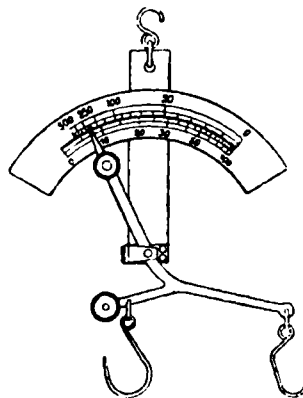

Prozent- und Gewichtswage (f)
testing and percentage
balance
вѣсы (мр) для опре-
дѣления процент-
ных отношений и
вѣса
romaine (f) à poids et
de pourcentage
bilancia (f) diferen-
ziale e di titolo
balanza (f) de nume-
ración y diferencial
/ balança (f) de nu-
meració i diferencial

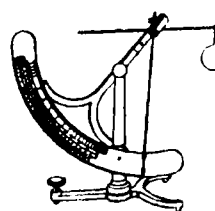

Wage (f) für Garne und Ge-
webe
balance for yarns and fabrics
вѣсы (мр) для пряжи и ткани
romaine (f) pour fils et tissus
romana (f) per filati e tessuti
romana (f) para hilos y tejidos
/ romana (f) per a fils i
teixits

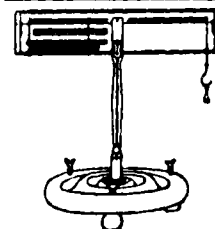

Universalgarnwage (f), Uni-
versalmusterwage (f)
universal balance
универсальные вѣсы (мр)
для [образцов] прѣжи
romaine (f) universelle
romana (f) universale
romana (f) universal

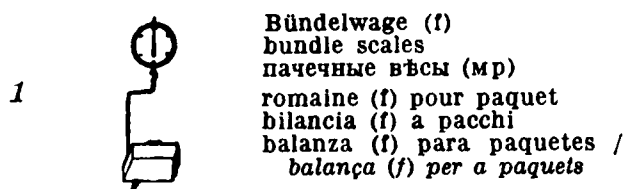

Bündelwage (f)
 bundle scales
 пачечные вѣсы (мр)
 romaine (f) pour paquet
 bilancia (f) a pacchi
 balanza (f) para paquetes /
 balança (f) per a paquets



Präzisionsgewichtsatz (m)
 set of precision weights
 комплект (мр) точных равновѣсок
 série (f) ou assortiment (m) de poids de précision
 assortimento (m) di pesi di precisione
 juego (m) de pesos de precisión / joc (m) de pesos de precisió

Feuchtigkeitsprüfung (f) [oder Konditionieren (n)] der Garne
 testing for moisture of yarns
 испытание (ср) пряжи на влажность, кондиционирование (ср) пряжи

épreuve (f) hygrométrique des fils
 verificación (f) d'umidità dei filati
 ensayo (m) higrométrico de los hilados / assaig (m) higromètric dels filats

die Feuchtigkeit des Garnes bestimmen, [das Garn konditionieren]
 to determine the humidity of the yarn
 4 определять степень влажности пряжи, кондиционировать пряжу

déterminer l'humidité (f) du fil, conditionner le fil
 determinare l'umidità (f) del filato, condizionare o stagionare il filato
 determinar la humedad del hilo, acondicionar el hilo / determinar la humitat del fil, acondicionar el fil

Ermittlung (f) des Feuchtigkeitsgehaltes
 5 determination of the degree of humidity
 определение (ср) содержания влаги

détermination (f) du degré d'humidité
 determinazione (f) del grado d'umidità
 determinación (f) del grado de humedad / determinació (f) del grau d'humitat

Wasseraufnahmefähigkeit (f) der Garne, [hygroskopische Eigenschaft (f) der Garne]
 6 hygrosopicity of the yarn
 гигроскопическое свойство (ср) пряжи, способность (жр) пряжи поглощать влагу

faculté (f) hygrométrique des filés
 igroscopicità (f) dei filati
 higroscopicidad (f) de los hilados / higroscopicitat (f) dels filats

mit Feuchtigkeit gesättigtes Garn (n)
 7 yarn saturated with moisture
 пряжа (жр), насыщенная влагою

fil (m) saturé d'humidité
 filato (m) saturo d'umidità
 hilado (m) saturado de humedad / filat (m) saturat d'humitat

schwankender Wassergehalt (m) der Garne
 8 varying water contents of the yarns
 колеблющееся содержание (ср) влаги в пряжѣ

humidité (f) variable des fils
 umidità (f) o stato (m) igrometrico variabile dei filati
 humedad (f) variable de los hilados / humitat (f) variable dels filats

Verfahren (n) zur Bestimmung des Trockengewichts, Feuchtigkeitsprüfverfahren (n), [Konditionierverfahren (n)]

method of testing for moisture, conditioning method
 способ (мр) кондиционирования или определения влажности

Trocknen (n) bis zum absoluten wasserfreien Gewicht
 drying to absolute dry weight
 сушение (ср) или высушивание (ср) до абсолютного или безводного вѣса

absolute Trockenheit (f) des Garnes
 absolute dryness of the yarn
 абсолютная сухость (жр) пряжи

Trockenheitsgrad (m)
 degree of dryness
 степень (жр) сухости

vor dem Trocknen wiegen
 to weigh before drying

взвѣшивать перед сушкой или высушиванием

nach dem Trocknen wieder wiegen
 to weigh again after drying
 снова взвѣшивать послѣ сушки

Anfangsgewicht (n)
 initial weight
 первоначальный или начальный вѣс (мр)

Endgewicht (n), Trockengewicht (n), wasserfreies Gewicht (n)

final weight, dry weight
 конечный или чистый вѣс (мр)

Feuchtigkeitsprüfungsergebnis (n), [Konditionierungsergebnis (n)]
 result of moisture test
 результат (мр) кондиционирования

Feuchtigkeitsverlust (m), [Konditionierungsverlust (m)]
 loss of moisture, conditioning loss
 потеря (жр) влажности

méthode (f) de conditionnement

metodo (m) di condizionatura o di stagionatura
 método (m) de acondicionamiento / metode (m) d'acondicionament

dessiccation (f) complète ou à l'absolu
 disseccamento (m) sino al peso assoluto
 desecación (f) absoluta o completa o al peso absoluto / dessecació (f) absoluta o completa o al pes absolut

siccité (f) absolue du fil
 secchezza (f) assoluta del filato
 sequedad (f) absoluta del hilo / sequedat (f) absoluta del fil

degré (m) de siccité
 grado (m) di secchezza
 grado (m) de sequedad / grau (m) de sequedat

peser avant dessiccation
 pesare prima del disseccare
 pesar antes de la desecación / pesar abans de la dessecació

repeser après dessiccation
 ripesare dopo il disseccare
 repesar después de la desecación / després de la dessecació

poids (m) primitif
 peso (m) primitivo
 peso (m) primitivo / pes (m) primitiu

poids (m) final

peso (m) stagionato o finale o assoluto
 peso (m) final o acondicionado / pes (m) final o acondicionat

résultat (m) de conditionnement
 risultato (m) della stagionatura
 resultado (m) del acondicionamiento / resultat (m) del acondicionament

perte (f) d'humidité au conditionnement
 perdita (f) d'umidità alla stagionatura
 pèrdua (f) de humedad por el acondicionamiento / pèrdua (f) d'humitat per l'acondicionament

	zulässiges Mehrgewicht (n), Aufschlag (m) auf das Trockengewicht, [Toleranzzahl (f), Reprise (f)] tolerance допустимый избыточный вѣс (мр)	taux (m) de reprise, tolérance (f) tolleranza (f), ripresa (f) tolerancia (f), reprise (f), retasa (f)
1	Handelsgewicht (n) (absolute Gewicht + Toleranzgewicht) commercial weight торговый или коммерческий вѣс (мр)	poids (m) marchand peso (m) mercantile o a pagamento peso (m) / pes (m) / comercial
2	Konditionierschein (m) conditioning certificate 3 кондиционное удостоверение (ср) или свидетельство (ср)	bordereau (m) ou bulletin (m) de conditionnement biglietto (m) o nota (f) di stagionatura certificado (m) o boletín (m) de acondicionamiento / <i>bulletin</i> (m) o <i>certificat</i> (m) d'acondicionament
3	Konditionieranstalt (f) testing or conditioning house 4 кондиционное учреждение (ср)	conditionnement (m), condition (f) stabilimento (m) di stagionatura acondicionamiento (m), instituto (m) de acondicionar o de acondicionamiento / <i>acondicionament</i> (m)

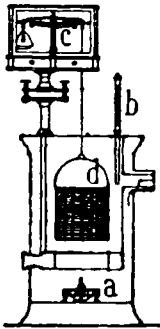

5		Feuchtigkeitsprüfer (m), Konditioniervorrichtung (f) testing oven for moisture кондиционный аппарат (мр) étuve (f) de conditionnement, dessiccateur (m) apparato (m) di stagionatura aparato (m) de acondicionar, estufa (f) de acondicionamiento / <i>estufa</i> (f) d'acondicionar
---	--	---

6	a	Spiritusbrenner (m) spirit lamp спиртовая горѣлка (жр) lampe (f) à alcool lampada (f) o fornello (m) ad alcool lámpara (f) / <i>llàntia</i> (f) / de alcohol
---	---	---

7	b	Quecksilberthermometer (n) mercury thermometer ртутный термометр (мр) thermomètre (m) à mercure termometro (m) a mercurio termómetro (m) de mercurio / <i>termómetro</i> (m) de mercuri
---	---	--

8	c	Präzisionswage (f) precision balance точные или чувствительные вѣсы (мр) balance (f) de précision bilancia (f) di precisione balanza (f) de precisión / <i>balança</i> (f) de precisio
---	---	---

d

Drahtkorb (m)
wire basket
проволочная корзинка (жр)
corbeille (f) en fil métallique
cesto (m) di filo di ferro
cesta (f) de alambre / *cistella* (f) de filferro

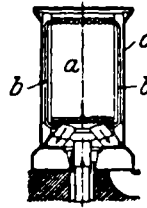

Feuchtigkeitsprüfer (m) oder Trockenvorrichtung (f) [oder Konditioniervorrichtung (f)] für Seide

conditioning oven for silk
сушильный или кондиционный аппарат (мр) для шелка

four (m) à conditionner pour la soie

apparato (m) di stagionatura per la seta

estufa (f) de acondicionamiento para seda / *d'acondicionament per a seda*

Trockenraum (m), [Konditionierraum (m),] Trockenkammer (f), Trockenkasten
drying chamber (m)
сушильная камера (жр)

chambre (f) de séchage
camera (f) d'essiccazione
cámara (f) de secamiento / *cambra* (f) d'assecar

Heizröhre (f)
heating pipe
нагрѣвательная труба (жр)

tuyau (m) de chauffage
tubo (m) di riscaldamento
tubo (m) de calefacción / *tub* (m) de calefacció

Mantel (m) des Trockners
casing
кожух (мр)

enveloppe (f)
involucro (m)
caja (f) / *caixa* (f) / exterior

Trockenschrank (m) für Gasheizung
gas-heated drying range
сушильный шкаф (мр) с газовым нагрѣвом

armoire (f) à sécher chauffée au gaz
armadio (m) di stagionatura riscaldato a gas
cocina (f) de acondicionar calentada por gas / *cuina* (f) d'acondicionar escalfada per gas

armoire (f) à sécher chauffée à la vapeur
armadio (m) di stagionatura riscaldato a vapore
cocina (f) de acondicionar calentada por vapor / *cuina* (f) d'acondicionar escalfada per vapor

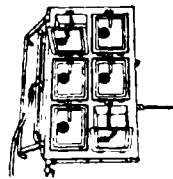

Trockenschrank (m) für Dampfheizung
steam-heated drying range
сушильный шкаф (мр) для нагрѣвания паром

armoire (f) à sécher chauffée à la vapeur
armadio (m) di stagionatura riscaldato a vapore
cocina (f) de acondicionar calentada por vapor / *cuina* (f) d'acondicionar escalfada per vapor

selbsttätiger oder automatisch wirkender Wärmeregler (m) [oder Thermoregulator (m)]
automatic heat regulator or thermostat
самодѣйствующий или автоматический регулятор (мр) нагрѣвания или терморегулятор (мр)

régulateur (m) de chaleur ou thermorégulateur (m) automatique
regolatore (m) automatico del calore
termoregulador (m) automático / *automàtic*

regolatore (m) automatico del calore
termoregulador (m) automático / *automàtic*

regolatore (m) automatico del calore
termoregulador (m) automático / *automàtic*

regolatore (m) automatico del calore
termoregulador (m) automático / *automàtic*

regolatore (m) automatico del calore
termoregulador (m) automático / *automàtic*

INDEX

Deutsch	S. 618	Français	p. 803
English	p. 668	Italiano	p. 843
Русскій	стр. 716	Español	p. 882
Català			p. 920

Auflösen in Bändchen (Papierbahn) 478.8
 - der Baumwolle 25.6
 - in Einzelfasern (Wollbüschel) 318.7
 - in Fasern (Holz) 475.11
 - des gekochten Holzes 476.8
 - der Lumpen 403.8
 - und Mischen der Wolle 310.7
 - der Spinnereiabfälle 195.4
 - des Wollfells 274.16
 auflösen (Faserbündel) 7.5
 - (Fasermasse) 21.7
 - (Fischleim) 459.8
 - (Floeken) 26.1, 49.17
 - (Guttapercha) 459.7
 - (Seidenleim) 436.20
 Auflösezyylinder 48.7
 Auflösung, schonende 25.14
 - weitgehende 25.18
 Auflösungsmaschine, Lumpen- 405.1
 -vorgang 49.15
 auflösen (Nadel) 86.20
 Auflöten der Nadeln 86.21
 aufmachen (Mischung) 18.13
 Aufmachen der Mischung 17.15
 Aufmacher, Ballenaufmischen (Baumwolle) 18.3
 Aufnageln 64.4, 338.3
 aufnageln (Blätter) 338.2
 Aufnahme, Feuchtigkeits- 572.11
 - Wasser- 556.6
 -fähigkeit, Wasser- 302.1, 573.8
 -spindel 550.2
 -spule 550.3
 Aufnehmen des Läufers durch Führungsscheibchen 151.1
 aufnehmen, Feuchtigkeit (Flachs) 217.14
 -, durch Führungsscheibchen (Läuferzug) 151.2
 Auftretung, direkte - des Beschlags 61.15
 -, unmittelbare - des Beschlags 61.15
 Aufquellen der Faserbüschel 25.2
 - der Wolle 284.8
 aufquellen (Faserbüschel) 25.3
 - (Wolle) 284.2
 aufrecht-e Gestellwand 89.7
 -e Haarnagel 409.2
 -es Speisetuch 260.9
 aufrichten, sich (Fasern) 25.1
 -, durch ein Gebläse (den gekämmten Faserbart) 447.8
 Aufrollen der Bänder 386.15
 aufrollen (Watte) 45.7
 Aufrollen 321.11
 Aufsatteln der Gewichte 107.1
 Aufsatz, Wickelaufsangen (Fettstoff) 314.3
 - (Öl) 314.2
 Aufsaugungsvermögen, Wasser- 302.1
 Aufschichtung 197.6
 - Flor- 326.3
 Aufschlag auf das Trockengewicht 618.1
 aufschlagbarer Arm 611.9
 Aufschlagen 170.2, 352.10
 - der Ballen 18.1
 aufschlagen (Ballen) 18.2
 aufschließen (Florettmasse) 440.1
 - (Kokons) 418.7
 aufschneiden, zwischen zwei Kämmen (Vlies) 444.7
 Aufschütteln (Haare) 514.6
 aufschütteln (Vlies) 285.9
 Aufschweißen der Fäden Aufseher, Krempel- 75.17
 Aufseherin, Haspel- 421.2
 aufsetzen, auf den Spindelschaft 255.7
 Aufsetzer, Riemen- 3.14
 Aufsatz, satter (Spule) 97.4
 Aufspulart 518.19
 Aufspulen 430.9
 aufspulen (Seide) 470.12
 aufspulen (Faden) 515.7
 aufstapeln (Ballen) 17.11
 Aufsteckbrett, drehbares Aufsteckgatter 127.5, 141.19
 - für Ringzwirnmaschinen 550.14

Aufsteckgatter für stehende Scheibenspulen 544.6
 - für Selbstspinner 188.7
 - für Selbstspinnerkötzer 543.13
 - für schräg liegende Spulen 544.10
 - mit versetzt angeordneten Spulen 551.2
 - mit verschiedenen geneigten Spulenreihen 544.14
 - für schweren hartgedrehten Zwirn 544.11
 -, zweistöckiges - mit schrägliegenden Spulen 551.1
 Aufsteckknopf 431.19
 -latte 584.15
 Aufsteckrahmen 139.5, 393.1
 - für Selbstspinnerkötzer 543.13
 Aufsteckrohr 188.13
 Aufsteckspindel 128.3, 557.9
 - aus Holz 543.16, 544.1
 -, liegende 568.7
 -lager 128.12
 Aufsteckspule 538.7
 -stange 394.7
 -stütze 395.1
 -vorrichtung, Hülsen- 175.20, 361.2
 -zeug 391.4
 -zeug, dachartiges 391.5
 aufstecken (Vorgarn) 97.7, 128.5
 - (Spule) 128.4
 Aufstecken der Spulen 3.6, 176.4
 Aufstecker 3.7
 Aufsteckerin 188.11
 Aufsteckung 535.6
 -, drehbare 551.3
 -, gemischte 522.4
 - Spulen- 522.4
 aufsteigende Kurvenbahn 531.10
 -es Nadelspeisetuch 28.6
 -e Windung 351.11
 aufstellen, getrennt voneinander in einer Flucht nebeneinander (Köpfe) 104.1
 -, hintereinander (Köpfe) 104.3
 aufstocken (Baumwolle) 22.9
 aufstreuen (Schmirgel) 71.10
 Aufstrich, Leimaufragen (Schmelze) 316.21
 - (Zement) 117.7
 Auftreiben 501.4
 - der Zöpfe 514.14
 Auftrieb der Wolle 282.9
 auf- und abgehender Fadenführer 143.14
 -schwingende Fadenführungsplatte 561.6
 auf- und niedergehende Bewegung 139.16
 - gehende Bürste 448.15
 - gehendes Putzzeug 455.1
 - schneller Kamm 320.12
 aufwärts führen, Länge der Glasplatte (Wolle) 283.12
 - gehen (Spulenschiene) 547.6
 - gehende Fadenwindung 551.14
 - heben (Hechelstab) 252.2
 Aufwärts-gang 551.18
 Aufwinden 560.8
 - heben des Hechelstabes 252.1
 -winden 351.14
 Aufwelchen der Kokons 418.6
 aufweichen, durch kochendes Wasser 418.8
 aufwickeln 124.16
 - der Bänder 386.15, 386.16
 - auf die nackte Spindel 515.9
 aufwickeln (Faden) 467.1
 - (Flor) 198.7
 - (Watte) 451.10
 -, auf runde Holzstäbe 444.11
 -, in Schichten 515.6
 -, auf Spulen 461.8, 515.11
 -, auf das Wickelholz 249.2
 Aufwickelgeschwindigkeit, schwankende 517.13
 -spule 430.11, 536.2
 -stab 450.10
 -vorrichtung, selbsttätige 327.17
 -walze für die Papierstreifen 482.7
 Aufwickler, Sektorketten- 351.4
 Aufwicklung, Faden- 350.4

Aufwinden 124.16
 - des Fadens 350.4
 - des Fadens auf die nackte Spindel 155.16, 166.17
 - des Fadenvorrats 156.12
 aufwinden (Faden) 137.16
 -, auf Papierrollen 536.8
 -, nach rechts 154.2
 -, nach derselben Seite 154.3
 -, ohne Spannung 256.5
 -, auf die nackte Spindel 155.17
 -, auf die Spindelklänge 155.17
 -, auf die Spule 124.17
 -, stell. 351.15
 Aufwindart 518.19
 -einrichtung 137.18
 -geschwindigkeit 124.20, 166.19
 -kupplung 173.1
 -regler 171.8, 183.7
 -spannung des Fadens 168.8
 -spule 356.7
 -vorrichtung für Vorspinnmaschinen 256.8
 aufwindende Spule 430.11
 Aufwinder 160.4, 351.17
 -, gehobener 169.6
 -bügel 169.7
 -draht 160.5
 -leitrolle 180.11
 -stetzel 166.7
 -stelnase 165.13
 -welle 162.8
 -welle, auf Antifriktionsrollen gelagerte 169.8
 -wellenbügel 166.6
 Aufwindung 124.6, 137.18
 - des Fadens 137.17
 - in Kötzerform 154.16
 -vorrichtung, Sektorketten- 173.8
 Aufziehbaum 337.9
 Aufziehen des Bandes 63.2
 - der Bandkratzen 337.6
 - des Beschlags 61.4
 - der Fäden 498.9
 - des Kratzenbeschlags 336.12
 - des Ledermuffes 119.8
 aufziehen 119.9, 256.13
 - (Kratzenband) 63.3
 -, in Schraubenlinien 63.7
 -, in Ringen 63.6
 -, in Schraubenwindungen 71.21
 Aufzieher, Kratzen- 4.11, 63.8
 Aufzieherin, Pergament- 3.16
 Aufziehmaschine, Ledermuff- 119.10
 Aufziehverfahren 63.4
 Aufziehvorrichtung für Kratzenbänder 63.9
 Aufziehvorrichtung, Hülsen- 119.10
 Aufzuchtkokon 413.6
 Aufzug 575.5
 aufzupfen 198.4, 310.15
 Auge 131.10, 487.6
 Augspieß 493.24
 ausbalanzieren 40.14, 78.13, 291.1
 ausbalanziertes Bodenblech 39.1
 -e Trommel 144.16, 312.1
 Ausbalanzierung des Spulensagens 132.10
 Ausbauchung 226.13, 467.8
 Ausbeißen 376.10
 Ausbeißer 376.11
 Ausbesserungswerkstatenleiter 5.20
 Ausbeute an Faserstoff 424.5
 - der Krempel 318.12
 -, Entbastungs- 437.7
 -, Hechel- 212.7
 ausblasen (Flug) 75.15
 Ausblaseöffnung des Saugers 312.15
 Ausbrechen einfacher Bänder 387.8
 - eines Leerlaufes 387.8
 - der unregelmäßigen Stellen 428.20
 ausbrechen 428.21
 - (Spule) 133.16
 Ausbreiten (Watte) 86.4
 ausbreiten, auf einer Platte 117.16
 -, zum Trocknen 514.4
 Ausbuchtung 174.14

ausdehnbare Sellscheibe 224.8
 ausdehnen (Fasern) 100.15
 Ausdrehrad für das Abnehmen der Strähne 565.10
 auseinandergefaltete Riste 236.2
 auseinanderlaufen (Führungsgabeln) 129.12
 Auseinanderziehen, langsame 606.23
 Ausfahren (Wagen) 164.1
 ausfahren (Wagen) 163.17
 Ausfahrt, Wagen- 159.10, 343.14
 Ausfahrt-draht 164.4, 345.13
 -richtung (Wagen) 173.9
 -stellung (Wagen) 461.11
 Ausfall, gleichmäßiger 14.16
 ausfällen, aus der Magermilch 471.16
 -, mit Säure 468.15
 Ausfüllung der schädlichen Räume 59.10
 Ausgabe-nummer 102.5
 -wickel 47.8
 Ausgang 249.13
 -stoffe 470.18
 -stisch 313.8
 -swalze 393.5
 Ausgeberin, Wollausgebrochene Scheibe 266.13
 ausgefüttertes Reibbett 370.8
 ausgehöhlter Block 231.2
 ausgekämmerter Faserbart 342.14
 ausgekämmerter Hanf 446.10
 ausgekohlte Klette 496.9
 -e Wolle 308.11
 ausgelaufen 308.9
 ausgemachter Hanf 390.9
 ausgepreßte Brühe 496.9
 ausgerückt 279.8
 ausgeschlagen, mit Plüsch 346.17
 -, mit Lehm 108.10
 ausgeschleudert-e Flüssigkeit 376.4
 -e Lumpen 288.15
 ausgespitzter Hanf 403.19
 ausgestreckt liegende Seilseele 496.3
 594.20
 ausgewaschene Kunstseide 473.2
 ausgewuchtet-es Bodenblech 39.1
 -e Trommel 144.16, 312.1
 ausgezackte Schiene 383.14
 Ausgleich der Massengewichte 290.15
 -, Druck- 572.13
 ausgleichend 291.1
 ausgleichend-e Dopplung 326.19
 -e Keilunterlage 73.7
 -e Wirkung der Dopplung 81.2
 Ausgleich-gewicht 328.5
 -kamm 200.6
 -knie 133.5
 -seltrieb 37.1
 Ausheben des Deckels 53.3
 ausheben (Deckel) 53.4
 - (Kämmlinge) 446.7
 Ausheber 200.2, 278.12
 -, Déruscher 281.1
 -, Mc Naughtscher 283.4
 -, Mélenscher 282.12
 -anordnung über dem Abnehmer 202.5
 -band 62.11
 -umbüllung 202.6
 -welle 281.3
 Aushebwalze 51.12
 Aushebung, zweifache - aus dem Trommelbesatz 201.14
 Aushebeln des Hanfes 495.10
 aushebeln (Flachs) 211.13
 Auskämmen der Wickelwatte 81.17
 auskämmen (Bart) 82.11
 - (Enden) 376.6
 Auskämm-ring 379.17
 -walze 443.2
 Auskarde 199.10
 Auskerbung, Trommel- 444.4
 Auskernern des Hanfes 496.8
 auskernern 496.8
 Ausklauben der Faserbärte 450.14
 - der Züge 450.14
 Ausklinken 185.5
 ausklinken 250.4

biegsam . . . 240.5, 595.17
 Biegsamkeit des Seiles 513.3
 Biegung, scharfe 517.8
 Bilden der Schicht . . . 551.16
 bilden (Faserband) . . . 50.2, 5.7
 - (Spule) 140.14
 - (Wickel) 81.5
 bildend-e Kötzerschicht 155.14
 -er Teil der Schicht 155.14, 351.11
 Bildfarbe . . . 311.5
 Bildung 351.11
 - von Faserbändchen 476.18
 - langer Pelze mit Kreuzung 327.9
 - der Spule 140.13
 -richtung des Pelzes 325.16
 Bind 562.22
 binden (Wasser) 302.5
 Bindestrang . . . 594.10
 Bindfaden 592.16
 -, dreischäftiger 593.5
 -, gebleichter 593.1
 -, roher 592.17
 -, weißer 593.1
 -, zweischäftiger 593.4
 -fabrik 494.14
 -knäuel 593.7
 -rolle 593.8
 -zwirnmachine 501.14
 birnenförmiges Spurlager 289.14
 Biß, Zangen- 382.14
 Blamire-sche Legevorrichtung 327.10
 -scher Pelzbildner 325.2
 blank machen (Stahldraht) 66.8
 -e Kratzenoberfläche 338.9
 -e Nadel 86.18
 Blasebalg, Hand- 75.18
 blasender Lüfter 295.6
 Blasrohr 384.5
 blaßgrün 410.14, 415.3
 Blatt 338.3
 -, Karten- 16.9
 -, Kratzen- 60.19
 -, Schlag- 27.9
 -, beschlag 60.19
 -feder 279.7, 481.7
 blattförmiger Draht 66.2
 bläuen, leicht (Kammzug) 386.1
 blauer Lackmusfarbstoff 309.7
 Blau-holzauzug 238.18
 -mungo 407.5
 Blech mit keilförmigen Einschnitten 354.5
 -, Windschutz- 45.1
 -behälter 365.10
 -beschlag 244.12, 340.15
 -bewehrung 340.15
 -haube 78.8, 195.12, 201.10
 -horde 267.12
 -hülle, stellbare 202.7
 -hülle 97.2, 124.3
 -kanne 52.2, 76.7
 -kapsel mit aufklappbarem Deckel 208.2
 -lehre 78.4
 -mantel 259.2
 -mulde 84.4, 377.4
 -pfeife 516.4
 -sieb 267.12
 -siebtrommel 32.5
 -spule 453.13
 -streifen mit Lederansatz 535.3
 -trommel 144.8, 555.15
 -trommeltrieb 555.12
 -walze 248.2
 -walze mit zackigem Beschlag 248.9
 Blei, mit - ausgeschlagen 304.6
 -becken, halbzylindrisches 466.9
 bleibend-er Draht 9.8
 -e Härte 270.1
 -e Gewichtszunahme 571.14
 Bleich-bad 470.16
 -flotte 287.2
 -flüssigkeit 300.10
 -gefäß 287.1
 -verlust 605.12
 -wirkung 287.3
 Bleichen des Bastes 261.11
 - mit doppelt-schweflig-saurem Leukogen 401.10
 - der Lumpen 401.7.8

Bleichen mit doppelt-schweflig-saurem Natron 401.10
 - mit schwefliger Säure 401.9
 - während der Wäsche 286.15
 bleichen (Fett) 300.9
 - (Zug) 374.14
 -, im Spülwasser 286.18
 Bleien der Gegenwinderstangen 362.16
 Bleinierte 61.9
 Blindwalze 989.8
 Block, ausgehöhlter 342.14
 Blutwolle 284.12
 Bobbinet-spule 520.10
 -webstuhl 520.10
 Bobinoir 389.1
 Bock, Lager- 59.6
 -rad 114.6, 136.4, 176.13
 -rad, oberes 555.14
 -rad, unteres 555.13
 Boden, durchlöcherter 283.3
 -, falscher 285.8
 -, oberer 285.8
 -, Bottich- 285.7
 -, Korb- 289.1
 -, Sieb- 571.6
 -, Verschlag- 22.12
 -blech, ausgewuchtetes 39.1
 -klappe 286.3
 -platte, Fuß- 352.18
 Bogen, biegsamer 79.10
 -, durchbrochener 79.10
 -, federnder 339.3
 -, fester 79.12
 -, Gestell- 54.5
 -, Krempel- 56.4
 -abschnitt 55.4
 -kranz 152.3
 -leiste 342.11
 -skala 100.5
 -stellsen 348.7
 -stück, beledertes 380.11
 -wage 613.13
 bogenförmiger Anschlag 186.5
 Bohlenmantel 244.11
 Bohrung, kegelförmige 478.13
 -, Spindel- 488.13
 Bülsterliche Ringflügel-spindel 547.9
 Bolzen 353.17, 492.6
 -gleitstück 165.11
 Bombykometer 612.12
 Booth-Sawyersche Spindel 145.4
 Borax 318.9, 433.17
 Borsten, spiralförmig eingesetzte 389.7
 Borte 400.10
 Botanygarn 584.1
 Bottich 281.4
 -, genieteter 278.6
 -, innerer 285.4
 -, rechteckiger - aus Eisenblech 365.7
 -, schmiedeiserner 286.1
 -, Zersetzungs- 300.1
 -boden 285.7
 Bourrette 446.12, 452.14
 -band 453.7
 -fleier 454.3
 -garn 588.3
 -gespinnt 454.5
 -industrie 452.13
 -kämmling 453.16
 -krempele 453.5
 -lunte mit falschem Draht 454.1
 -masse, verunreinigte 452.16
 -masse, verworrene 452.17
 -spindelbank 454.3
 -spinnerel 452.12
 -strecke 453.9
 -zug 453.15
 -zwirn 588.4
 Brandspitzen 266.2
 braun-er Hanf 492.7
 -es Pech 508.7
 Braunschweigische Jute-spinnerel, Batschvorrichtung 242.5
 brechen (Pelz) 321.13
 Brechmaschine 241.4
 -, Ramiestängel- 261.5
 Brechwalze 20.9, 27.4
 -, Kletten- 367.7
 breites Mundstück 380.6
 Bremse 289.11, 337.12
 -, Abwinde- 179.6
 -, Backen- 47.5

Bremse, Band- 46.9
 -, Spindel- 147.4, 209.3
 -, Trommel- 192.11
 bremsen (Fäden) 527.11
 - (Spule) 140.9, 525.19
 -, durch Winkelhebel 162.4
 Brems-backe 147.5, 171.15
 -band 46.13, 564.19
 -bergseil 597.2
 -draht 153.3
 -druck 47.1
 -eisen 359.3
 -feder 207.14, 358.8
 -glocke 354.10
 -hebel 147.6
 -hebel, Einfahrt- 179.4
 -hebelarm 147.7
 -hebeldrehachse 185.9
 -klötzchen 548.3
 -kupplung, Wagenein-zug 161.6
 -reibung 47.2
 -rille, keilförmige 180.14
 -ring 488.9, 549.3
 -rolle 341.14, 523.1
 -schale 101.10
 -schale, Stirnrad- 190.8
 -scheibe 46.12, 171.12
 -scheibe, belederte 290.13
 -schnur 258.2, 545.10
 -schnurrille 140.10
 -schuh 359.2
 -schuhhebel 192.12
 -vorrichtung 347.5
 -vorrichtung (Verseil-maschinen) 506.8
 -vorrichtung, selbst-tätige 258.4
 -wulst 109.14
 Bremsung, Läufer- 150.15
 Brennen der Krempel 222.3
 Brenner, Gas- 455.8
 -, Spiritus- 616.6
 Bretelpfocken 108.11
 Brett, Spulen- 556.5
 -, Taster- 29.10
 -, Vorschub- 200.14
 -, Windfang- 391.2
 Bretchen, Fadenführer- 143.13
 -, Marken- 235.6
 Brigg und Webb, Jute-zwirnmachine 549.13
 Brille 44.5
 Brillantgarn 581.3
 Brillantinegarn 583.10
 brillenartiges Zwischenstück 44.5
 bringen, in Wickelform (Watte) 45.7
 Bronze-fußlager 355.1
 -halslager 354.16
 -läufer 150.9
 -segment, gezahntes 94.6
 Brooks u. Doxey's Differentialgetriebe 127.1
 Brownsche Putzvorrichtung 129.1
 Bruch, Faden- 554.4
 -belastung 513.9, 606.14
 -dehnung 513.6
 -stelle 10.5
 brüchig (Lederüberzug) 110.2
 -er Rohseidenfaden 428.4
 Brücke 290.7
 -nabnahmevorrichtung 565.11
 -nhöhlung, mit Weißmetall ausgegossene 290.8
 Brühe, ausgepreßte 279.8
 Brunnen, Filter- 271.16
 Brünner Nummer 599.16
 Bruttogewicht 141.14
 Buch 445.9, 450.4
 -, Mischungs- 19.6
 -, umklappbares 446.16
 -halter 5.24
 Buchenholzdruckwalze 393.10
 Buchsbaum-holz 110.8
 -spitze 128.10
 Büchse 59.2, 503.6
 -, für die Kammwalze 92.8
 -, kurze 130.16
 -, lange 131.3
 -, verschiebbare 567.8
 -, Mitnehmer- 209.2
 -führung der Tragstangen 151.13
 -nwalze 116.5
 -nwalze, einteilige 116.6
 -nwalze, zweiteilige 116.7
 Buchtspliß 494.1
 Büffel-leder 204.7

Büffelreibleder 332.3
 Bügel 252.14, 553.12
 -, Aufwinder- 166.4, 169.7
 -, Steizen- 206.14
 -lehre für den Winder-draht 362.8
 Bufen des Flachses 217.18
 Bund 182.5, 355.8
 -, Flachs- 217.8
 -, Hanf- 496.19
 Bündel-pressen, Garn- 577.15
 -wage 615.1
 -, Garn- 577.3
 Bündel-ei, Garn-bündeln (Garn) 576.8
 Bündeln der Garne 576.5
 Bündler 5.9, 576.7
 Bündlerin 5.4
 bunte Lumpen 397.22
 Buntspinnerei, Baum-woll- 194.2
 Bürste 86.6, 113.3
 -, auf- und nieder-gehende 448.15
 -, Gitter- 49.3
 -, Oberzangenbacken- 93.6
 -, Reinigungs- 97.16
 -, Walzen- 444.2
 Bürsten des Flachses 217.17
 -lager 88.11
 -segmentwelle 99.4
 -strich 96.8
 -verdeck 88.3
 -walze 94.7, 97.16
 -walze, Spiral- 57.11
 -welle 88.5
 -zerstäuber 576.1
 Büschel, Faser- 25.2
 -Woll- 375.8
 büschelige Rißfläche 10.7
 Butterworth's Patent 53.4
 Byssusseide 411.2

C

Cablé 587.3
 Camelsche Haspel- und Zwirnmachine 430.3
 Canetteseide 587.20
 Carbonetetrachlorat-waschverfahren 366.7
 Carrageen 316.14
 Chaponmaschine 209.12
 Chardonnet-sche Seidenmühle 431.14
 -sche Spinnmaschine 460.16, 461.1
 -sches Verfahren 456.10
 chemisch-e Entfettung 297.9
 -es Entkletten der Wolle 301.1
 -reine Soda 309.11
 -gebundenes Wasser 468.1
 -e Wirkung 301.5
 -e Wollwäsche 297.7
 -waschen (Wolle) 297.8
 -e Wirkung des Schweißes 272.5
 chevillierte Seide 587.14
 Cheviot 397.3
 -farbmischgarn 583.24
 -garn 428.4
 -mélè 583.24
 China-gras 261.3
 -seide 426.5
 chinesisch-e Eichenseide 410.8
 -e Rohseide 426.5
 -e Tussah 410.8
 457.7
 Chinin 457.14
 Chlor-aluminium 457.14, 305.16
 -ammonium 316.6
 -ammoniumlösung 468.18
 -kalium 272.11
 -kalium 457.12
 -kalzium 457.19
 -magnesium 305.17, 457.13
 -natriumlösung 465.5
 -verbindung 305.15
 -wasserstoffsäure 305.5
 -zink 457.15
 Chloroform 463.3
 Chrom-chlorür 467.3
 -kall 316.5
 -säure 401.13
 chromsaures Kall 316.5
 - Kallium 316.5
 Coconadagarn 579.5
 Coir 492.15
 Conkaneehanf 492.7
 Continuespinner 341.7

Ersticken mittels Wasserdampf 418.1
 erstklassige Ware 14.3
 Erstlingsvlies, kurzwoelliges 365.1
 — langwoelliges 364.18
 Erteilung, Draht-erwärmen (Batschöl) 238.17
 —, sich (gebatschte Jute) 237.15
 Erwärmen durch Rohrschlangen 437.18
 Erwärmung, trockene 570.6
 erweichen (Wollfett) 274.15
 —, durch ein Gasgebläse (einen Glasstab) 491.6
 —, durch kochendes Wasser (Kokohülle) 418.8
 Erweichen des Klebschmutzes 274.13
 — der Kokons 418.6
 — des Wollfettes 274.14
 erweichter Seidenleim 412.3
 erzeugen, starke Wasserbewegung (Treiber) 286.10
 Erzeuger, Flachs- 210.7
 Erzeugung von Nähfäden —, Kammgarn 364.2
 —, Kratzentuch- 65.13
 —, Streichgarn- 263.11
 Erzielung beliebiger Gebindelängen 566.9
 Espartogras 492.19
 Essig-ätherlösung 460.10
 —esterlösung 460.10
 —säure, verdünnte 438.11
 essigsäures Kali 457.17
 — Natron 459.2
 Estramaduragarn 580.14
 Etage 188.11
 —zwirnmachine 474.9
 europäischer Hanf 492.3
 —e Rohseide 426.14
 Exhaustor 37.10, 296.13
 Expander 250.15
 Expansionschiene 507.3
 Explosionsfähigkeit des Kollodiums 462.4
 explosiv 297.12
 —er Pyroxylinfaden 462.10
 —er Schießbaumwollfaden 462.10
 —er Stoff 462.6
 Expreßkarde von Risler 48.5
 Extradoppelfeinbank —fleier 122.11
 —spindelbank 122.11
 Extrafeinfleier 122.10
 extrahieren (Fett) 273.18
 Extrahierung, Fett- 273.15
 Extrakteur 298.3
 Extrakt-garn 583.2
 —kunstwolle 407.21
 —öl 316.11
 Extraktionsapparat 298.1
 Exzenter 60.2, 98.15, 260.10, 283.9
 —, Achsial- 249.11
 —, Speise- 93.12
 —, Zylindersteuerungs- 162.9
 —hebel 346.1
 —stange 111.15
 —trommel 156.2
 —verschluss 219.9
 —verstellung 79.7
 —welle 182.8
 exzentrisch gelagerte Kämmtrommel 447.6
 —e Rollenscheibe 420.7
 —e Spitzführung 30.5
 —e Welle 106.9

F

Fabrik, Kratzen- 69.8
 Fabrik-nummer 19.8
 —wäsche 268.20
 Fabrikant, Kratzen- 69.6
 Fabrikation, Kammgarn- 364.2
 —, Streichgarn- 263.11
 fabrikgewaschene Wolle 268.21
 Fach 239.2
 —flitzweife 565.15
 Fachmaschine 12.7
 —für Kreuzwicklung 523.1*
 —für Scheibenapulen 521.15
 —für Seide 430.15, 534.11
 —mit selbsttätiger Abstellung bei Reißen des Fadens 534.10

Fachmaschine für starke Garne 535.14
 Fach- und Knäuelwickelmaschine 521.1
 —platte 251.10
 —welle 565.15
 Fachen 12.6, 515.2
 —der Bänder 222.20
 —der Seide 430.6
 fachen 12.7
 —(Fäden) 515.8
 —(Rohseide) 430.7
 Facherin 5.9
 Facherin 5.10
 Fachung, x-fache 430.8
 Faden 9.18, 535.5, 599.10
 — zu x Meter 599.9
 — zu x Yards 599.8
 —, angeschrifter 498.11
 —, draller 498.7
 —, der — erhält x Drehungen auf den Meter 431.2
 —, durch Eigengewicht gestreckter 466.15
 —, einfach laufender 133.15
 —, einfacher 515.4, 539.5
 —, feingespinnener 590.3
 —, geflitzter 591.14
 —, einen gerissenen — wieder anmachen 153.15
 —, gesengter 455.13
 —, haltbarer 9.22
 —, harter 398.15, 605.22
 —, vom Kötzer ablaufender 525.2
 —, mittelharter 606.1
 —, rückgewundener 165.14
 —, teergetränkter 518.15
 —, den — um die Unter- und Oberwalze herumführen 543.5
 —, zu einem — vereinigen (mehrere Kokonfäden) 421.4
 —, wasserfester 468.7
 —, den — durch Wasser führen 542.6
 —, weicher 606.2
 —, zur Wicklung laufender 528.8
 —, zulaufender 533.3
 Fäden im Gebinde 599.6
 —, gefachte 515.5
 —, in — reißen (Lumpen) 404.2
 —, zusammengelaufene 334.8
 Faden-anfang 496.16
 —anleger 421.12
 —aufwicklung 350.4
 —ballon 152.11
 —bauch 152.11
 —bildung 456.6, 408.10
 —bruch 554.4
 —dicke 10.1
 —ende 404.3
 —fertigstellung 456.9
 Fadenführer 143.12, 257.10, 423.9, 431.20, 486.14, 523.5, 525.10, 528.9, 530.9, 531.6, 534.13, 538.8, 611.3
 — mit veränderlichem Hub 551.15
 — mit sich verlegendem Hub 551.15
 —, auf und ab gehender 143.14
 —, hin- und hergehender 474.8
 —, kreisender 522.3, 536.12, 531.1
 —, als Läufer ausgebildeter 532.3
 —, durch Reibrolle geschalteter 530.1
 —, schwingender 143.14, 208.7, 526.18
 —, schwingender — des Zierfadens 560.8
 —blech 523.15
 —blech mit drei Schlitzten 559.10
 —brettchen 143.13
 —haken 548.7
 —hebel 534.2
 —hub 533.13
 —klappe 143.13, 391.1, 554.13
 —öse 143.15
 —ring 554.14
 —röllchen 529.9
 —schlitz 527.10, 537.9
 —schlitztrommel 523.8
 —stange, hin- und hergehende 473.7, 529.10, 537.11
 —stellstange 538.1
 —träger mit Trichter 531.7
 —welle 532.7

Fadenführungsplatte, auf- und abschwingende 561.6
 —, verschlebbare 565.9
 Faden-gehalt des Kokons 417.3
 —greifer, Kokon- 423.7
 —klauber 190.5
 —kluppe 557.6
 —kluppe, Parr-Curtissche 558.6
 —kreuzung 517.10
 —lage, entgegengesetzte — in den Windungsschichten 517.9
 —länge 563.1
 —länge des Gebindes 599.7
 —legung bei nicht zusätzlicher Verschiebung der Spindel 532.1
 —legung bei zusätzlicher Verschiebung der Spindel 532.2
 —leitauge 423.1
 —leiter 422.2, 423.9
 —leiter, hölzerner 394.14
 —leiterweg 535.19
 —leitöse 525.3
 —leitöse, für verschiedene Höhen einstellbare 473.5
 —leitröllchen 473.6
 —leitschnecke 545.8
 —leitschieneinstellung 535.12
 —leitstange 544.7
 —lieferung während des Nachdrehens 189.9
 —mantel 9.23
 —prüfung nach dem Ansehen 610.1
 —putzer, stählerner 429.7
 —putzer mit Tuchüberzug 429.5
 —regler 180.9
 —reiniger 536.6
 —reserve 145.13
 —riß 521.7
 —rückwinderegler 184.1
 —schicht, zuerst gewickelte 520.1
 —schleier 152.11
 —schleiertrenner 153.4
 —schleife 425.14
 —schoner 168.13
 —sichter 4.4
 —sichterin 4.5
 —sortierer 4.4
 —sortiererin 4.5
 —spanner 522.14
 —spanner mit Porzellanzähnen und Überlaufrolle 536.5
 —spannrolle 526.12
 —spannung 155.10
 —spannung durch Belastung des Gegenwinders 168.9
 —spirale 165.5
 —stoff, Seiden- 411.9
 —stück 152.13
 —stücke, zerschnittene 562.2
 —trenner 153.4, 568.1
 —trum 152.13
 —umgang 562.23
 —unterwindspiralen 145.13
 —vorrat 145.13, 156.10
 —vorrat, zweiter 157.2
 —vorratsring 528.1
 —wächter 521.8
 —wächter für Zwirnmachines 554.3
 —wächterhebel 533.5
 —wickel, Vorgarn- 208.3
 —windung 517.7
 —windung, abwärts-(aufwärts)gehende 551.14
 —zahl im Gebinde 599.8
 —zahl, bestimmte 563.19
 —zieherel 467.5
 —zug 140.6, 554.7
 —zug, tangentialer 155.11
 fädig, x-e Litze 594.3
 Fagaraseide 410.9
 Fahne 16.9
 — für die gekämmten Bärte 450.10
 fahrbar-er Dörröfen 417.17
 —es Gatter 557.5
 —es Gestell 328.1
 —e Spindel 343.6
 —er Spindelträger 160.3
 Fahr-bühne 572.16
 —gestell 371.2
 —stuhl 575.5

fahrender Wagen 557.14
 Fairbairnsche Kammerei-anlage 447.11
 Faktorengewicht 16.19
 Fall-hebel 179.8
 —stift 536.1
 Fall-bad 468.2
 —flüssigkeit, ätzalkalische 464.14
 —flüssigkeit, langsam wirkende 466.14
 —mittel, alkalisches 464.13
 Fällungsverfahren 299.16
 Falle 346.3
 fallen (Nadel) 525.7
 —, von Stockwerk zu Stockwerk (Wolle) 297.1
 —, in die unteren Schrauben (Stab) 251.15
 fallen (Kalk) 271.2
 — (Wollfett) 299.17
 —, mit Chlorammoniumlösung 468.13
 fallend, langsam — e Flüssigkeit 466.14
 —e Kraft des Methylalkohols 463.7
 falsch-er Boden 285.9
 —er Draht 9.7, 204.1, 331.11
 —e Drehung geben 331.10
 —e Organsinseide 586.13
 Falten 484.18
 —des Flors 327.15
 Falzen 484.18
 Falzvorrichtung 488.14
 Familienspinner-kokon, kugelförmiger 414.11
 —nest, kugelförmiges 414.11
 Fang-büchse 187.11
 —daumen, Ketten- 152.9
 —haken 132.9, 526.2
 —hebel 526.3
 —kante des Kratzendrahtes 335.18
 —kante der Mulde 203.9
 —kasten für Stücke 404.10
 —leine 593.19
 —nase 533.2
 —platte 188.3
 —trog, Wasser- 477.3
 —walze 51.13, 323.10, 368.14
 Fänger, Band- 104.14
 —, Werg- 213.15
 Farbe der Baumwolle 13.9
 — der Kokons 414.14
 —, gute 398.1
 —, Teer- 16.8
 —, die —n werden nicht angegriffen 403.3
 Farben mischen 310.20
 —abttönung 194.7
 —änderung durch Dämpfen 569.11
 —gemisch, gleichmäßiges 311.2
 —mischung 310.21
 —sortierung 399.12
 Farben der Lumpen, farbig-es Band 401.7, 7.17
 —e Baumwolle 13.10
 —er Glasfaden 491.14
 —e Lumpen 397.22
 —e Noppe 590.11
 —e Seide 587.12
 —er Zug 374.12
 farbloses Batschöl 238.7
 Farbmischgarn, Cheviot- 583.24
 Farbmischung, noppenfreie 311.3
 Farbstoff, harziger 482.16
 —, Lackmus- 309.6
 Farbttönung 194.7
 Faser 6.12, 49.18
 —, bandartige — der wilden Seide 427.17
 —, beschädigte 25.3
 —, elastische 14.4
 —, gekräuselte 6.19
 —, kraftlose 14.5
 —, kurze 6.16, 195.5
 —, die —n liegen lose 6.15
 —, schlechte 6.17
 —, schlüpfrige 194.8
 —, wellige 6.19
 —, Flachs- 211.17
 —, abfall, Jute- 258.11
 —, band 7.20
 —, band, ein — bilden 50.7
 —, bändchen 476.18
 —, bandwickel 250.5
 —, bandzuführen 382.3

Table with 2 columns: Description and Price. Includes items like Fortführrechen, rücklatte, rückrad, schaltung des Sperrades, Franzensseide, französisch-e Elle, er Haspel, es Haspeln, es Haspelverfahren, e Nummer, e Nummerung, e Rohseide, es Spinnverfahren, er Stich, er Titer, Fräser, Fräsmaschine, frei drehbar, Welle -e Nabe, pendelnde Zinken, schwebender Faserstoff, werden (Feder), frei-es Alkali, es Fett, es Feuer, e Nadellänge, freihängendes Gewicht, Fremdkörper, Friarsche Einsprengvorrichtung, Friktionsschale, frisch angesetzte Lauge, anspinnen, betuchende Walze, riechende Flachspartie, frisch-es Öl, es Seifenbad, Frisons, Frosch, Frotteurstrecke, Frottieren, frottieren, Frottierleder, -platte, -strecke, -strecke für Bourrette, -werk, -werk, mit wasserdichten Gummihosen bezogenes, Frühlingkokon, Fucus crispus, Fuge, Band-, Fühlerhebel, Fühlerhebel, führen, langsam (Lehre), durch heißes Wasser (Vorgarn), schnell (Lehre), mit einer Schnur (Lehre), durch den Trommelschlitze (Faden), um die Walze (Faden), durch Wasser (Faden), Führer, Band-, -leiste, Vorgarn-, Fühlerhebel des Spulens, Fühlerhebel des Spulens, Führung, für den Einflecht-, des Fadens durch kaltes Wasser, aus Kupferdraht, der Spindel-trommel-, Kettenglied-, Kullissen-, kullissenartige, Läufer-, löfflartige, Rollen-, Schlitten-, Spindel-, Spitzen-, verstellbare, Wagen-, zwangläufige - des Aufwinders, Führungs-arm, blech, blech, geschlitztes, bogen, halbrunder, büchse, finger, gabel, kamm

Table with 2 columns: Description and Price. Includes items like Führungs-kamm für die Papierstreifen, -latte, -lehre, -leiste, -löcher, versetzte, -nut, Messer-, -öse, -plättchen, -rechen, -ring, -rinne, -rolle, Ketten-, -rollen für die Lützen, -scheibchen, -schiene, -schienenzapfen, -schlitz der Winde-, -schiene, -seil, -stange, -stück des Putztuches, -stück, hohlkegelförmiges, -stütze, -tisch, Band-, -walze, 331.2, 393.4, Füll-behälter, -kamm, Füllen des Krempel-, beschlugs, füllen (Presse), -sich mit Fasergut (Kamm), Füllung, die - aus den Beschlägen nehmen, -Kork-, fünf-fach gekittetes Baumwollköpge-, -webe, -rädiges Gehänge, -strähnige Docke, Furche, Fuselöl, Fuß (englisch), -der Aufsteckspindel, -des Kötzers, -der ersten Schicht, -Hülsen-, -Spindel-, -Tragstangen-, Fuß-boden, -bodenplatte, -ende des Flachses, -lager 97.12, 122.17, 177.14, 289.4, 354.14, -lager, Bronze-, -lager, wassergekühltes, -lagerung, -locken, -platte 95.3, 167.10, 352.18, -platte für den Ansatz, -teller, -tritt, -trittspinnrad, -welle, -zapfen, Futter, -Seil-, Futter-ring, -stoff, Füttern des Krempel-, schlags

G

Table with 2 columns: Description and Price. Includes items like Gabel, Einlauf-, eiserne, hölzerne, Riemen-, Spulen-, Zinken-, -bolzen, -bolzenlager, -lager, -rechen, -zinke, Galetta, Galettegarn, gallertartiger Pflanzen-, stoff, Gallsche Kette, galvanisiert-er Eisen-, draht, -es Verbindungsrohr, Gang, -des Läufers

Table with 2 columns: Description and Price. Includes items like Gang des Seilers, -Gewinde-, Ganghöhe der Kötzer-, windung, -der Litzenschrauben-, linien, Gangrad, Gangtellerrachse, hohle, ganz-e Klette, -er Schneller, Ganzzeug, Garbenbindegarn, Gären der naß verpackten Jute, Garn, -aus Abfällen, -spulern, -für Besatz und Borten, -im Fett, -bedrucktes, -beschwertes, -dehnbare, -echt-farbiges, -feines, -fest gedrehtes, -feathaltiges, -feuchtes, -mit Feuchtigkeit ge-, sättigt, -flammirt, -gebleicht, -gefärbtes, -gefällmtes, -gehaspelt, -gespanntes, -gewaschenes, -geweißtes, -glattes, -gleichmäßiges, -haariges, -ein Haspel-, -jaspirt, -kurzgehaspelt, -lose gedrehtes, -lotiges, -meliertes, -mercerisiert, -minder gleichmäßiges, -ölhaltiges, -persisches, -reines, -rohes, -schlafes, -schnittiges, -sehr gleichmäßiges, -starkes, -straffes, -trockenes, -ungewaschenes, -ungleichmäßiges, -walkfähiges, -wenig gespanntes, -zerrissenes, -art, -aufkarter, -aufkarterin, -beförderer, -bündel, -bündel, -bündelpresse, -dicke, -drehung, -drehungsprüfer, -drehungszähler, -entwirrer, -entwirrerin, -feinheit, Garnfestigkeitsprüfer, -mit Dehnungsmesser, -mit Dehnungsmesser für Kraftbetrieb, -selbsttätiger - mit Dehnungsmesser für einzelne Fäden, -Goldschmidtscher - mit Dehnungsmesser, Garn-feuchtvorrichtung, -gewicht, -gleichheitsprüfer, -gleichheitsprüfer für zwei Fäden, Garn-kalkulation, -kasten, -keller, -korb, -körper, -numerierung, -nummer, -nummer, feine, -nummer, grobe, -nummer, hohe

Table with 2 columns: Description and Price. Includes items like Garn-nummer, niedere, -packpresse, -paket, -paket zu fünf (zehn) Pfund engl., -preis, -preisberechnung, -presse, -probe, -prüfung, -rechen, -rolle, -sortierwagen mit gewöhnlicher Weife, -spuler, -spulern, -stange, -stärke, -strähn, -strähn, gezopfter, -stütze, -tafel, -umrechnung, -umrechnungstafel, -untersuchung, -wage, -wage, Amaler-Laffonsche, -wage, mikrometrische, -wage, Staubesche, Garnweife mit Kötzer-, halter und beweglichen Fadenführer, -mit Kötzerhalter und feststehendem Fadenführer, -mit Rollengestell und beweglichem Fadenführer, -mit Wage und Kötzer-, halter, Garn-zuführwalze, -zwirner, -zwirnerin, Garne, duplierte, -gefachte, Garnitur, Kratzen-, -Walzen-, -band, -nummer, -Gärung, Gas, Suinter-, -brenner, -flamme, -heizung, -sengmaschine für Florettgarne, -zuführung, gasförmig-e Salzsäure, -e Säure, -es Schwefeldioxyd, Gasieren der Fäden, gasieren (Fäden), Gasiermaschine, gasiertes Baumwollgarn, Gasse, Gatter, -für doppelten Einlauf, -für einfachen Einlauf, -für doppelreihige Auf-, steckung in vier Eta-, gen, -für gemischte Auf-, steckung, -für Zickzackaufstek-, kung, Baumwoll-, dreistöckiges - für doppelten Einlauf, dreistöckiges - für doppeltes Vorgespinn, einastöckiges - für einfachen Einlauf, einastöckiges - für einfaches Vorgespinn, fahrbares, leeres, Spulen-, volles, zweistöckiges - für einfachen Einlauf, zweistöckiges - für einfaches Vorgespinn, Gattersäule, -stab, Gattieren der Baum-, wolle, Gattung, Baumwoll-, Spulen-, Woll-, gaufrierte Seide, Trame

Table with 2 columns: Description and Price. Includes items like Grundgewicht, Kegel, Litze, Mas, Platte, Sell, Ton, Wasser, Kokon, Seife, Gruppe von Heizrohren, Spindeln auf Latten, Gullyscher Regler, Gummi arabicum, Band, aufgelegtes, Einlage, Gehalt des Kokons, Hosen, wasserdichte, Nitschelhose, Puffer, Gummireiche Flachsfaser, Gurt-antrieb, Band, Tisch, Gußisenwalze, mit Putztuch bezogene, Gußisern-er Deckel, er Hohlzylinder, Mulde, Trommel, es Wagenzwischenstück, Guß-kegel, Mantel, Rosette, Stück, Gut, pittaftreies, unvollkommen gelöstes, Güte der Baumwolle, nach - sondern (Ballen), bezeichnung, Klasse der Wolle, Verbesserung des geheckelten Flachses durch Lagern, Verhältnis, Zeichen, gut laufen, gut-e Ablaufen der Ansatzschichten, Farbe, Wäsche.

H

Table with 2 columns: Description and Price. Includes items like Haar, Haare, lange, verschiedene, Haarende, Haargarn, dunkelgraues, halbweißes, hellgraues, weißes, Nitschelwerk, Spinner, Spinneri (Fabrik), Spinnerin, Spule, aufrechte, feststehende, Haar-krempel, Krempel, Parisergarn, Röhren, Röhren aus Glas, Röhre, Seite des Leders, Spinner, Spinnerin, Strecke, Sock, haarig-er Flor, es Garn, Habenlänge des Garnes, Hacker, mit Zahnstücken, vollbeschlagener, Gehäuse, Kamm, Achlene, Welle, Hader, Hadern, gehäkelt, gestrickte.

Table with 2 columns: Description and Price. Includes items like Hadern, gewirkte, sortierer, sortiererin, Haften der Fasern aneinander, Haftvermögen, ausreichendes (Schmieröl), Hahn, Dreiweg-, Haargarn, Häkelgarn, Haken, Gewichts-, Hebel, Kette, Kopf, Leiste, Messer, Spindel, Stabkette, Walze, Wirtel, halb entbasten (Seide), und halb mischen, er Haspel Garn, er Strähn, gekreuzte Auflage, kreisförmige Krempel, kreisförmige Pfanne, naß gesponnenes Flachsgarn, ringförmige Antiballoonvorrichtung, ringförmiger Schleierbrecher, runder Führungsbogen, weißes Haargarn, wollene Lumpen, wollenes Strickgarn, zirkulare Muldenvorrichtung, zylindrisches Bleibecken, Halb-deckel-Halbwalzenkrempel, deckelkrempel, entbasten, flachdraht, Kammgarn, Kammwollspinnerei, Kettgarn, Naßspinnmaschine, Wagen, Halbwolle spinnen, Tibet-, Halbwoll-garn, gespinst, gewebe, mungo, Spinneri, Halbzirkularkrempel, mit oberer Arbeitseite, mit unterer Arbeitseite, halftig mischen, Hals, Walzen-, Zylinder-, und Fußlager, vereinigt, Halslager, bewegliches, Bronze, elastisches, federndes, Halt aneinander gewin- nen (Fasern), Haltbarkeit des Gespinstes, haltbarer Faden, Halter, Kamm, Schlagriemen, Spindellatten, verschiebbarer, Wickel, Haltezange, Hammer, Handels-gelatine, gewicht, gewicht des Garnes, gewicht des Kokons, kasein, pfund, Berliner, pfund, preußisches, wert des Garnes, hand-geheckelter Flachs, gekämmter Kammzug, trockenes Material, warm, Hand, beschicken von, mischen von.

Table with 2 columns: Description and Price. Includes items like Hand-aufgabe, blasebalg, Brett, bewegliches, Brett, festliegendes, Fertigkeit, Fräsmaschine für Spindel-halslager, Garn, Gemisch, geschicklichkeit, Griff, Haspel, Haspler, Hasplerin, Hebel, Hebel für die Gewichts-entlastung, Hechel 3,5, 212.20, 245.4, Hechel für Hanf, Hecheln, Hechler, Kämmer, Kämmeri, Kärtsche, Klappe, Kratze, Kratzen, Kurbel 71.3, 181.1, 504.8, Mischung, Mule, Putzblatt, Putzerei, Putzkratze, Rad, Schleifen, schleiftuch, Schwingwerg, Seiler, Seilerei, Speisung, Spindel, Spinner, Spinnerei, Spinnerin, Spinnrad, Spuler, Spulerin, voll Flachs, voll machen, vollmacher, weifer, weiferin, Zug, Händler, Flachs-, Lumpen-, Seiden-, Hanf anlegen, ausgeernter, ausgemachter, ausgesetzter, Ausschub-, bengalischer, brauner, eingekärter, europäischer, feingeheckelter, geheckelter, neuseeländischer, ostindischer, reinabgezogener, schäbenfreier, abfall, anlegemaschine, ballen, ballen, mit Bändern unterbundener, band, bartel, bund, docke, faden, geteierter, garn, gewebe, hechelei, hechelmaschine mit selbsttätiger Um-spannung, hechler, hechlerin, hede, kabel, knaule, ledne, litze, nähgarn, näh, reibe, reibelsen, reiber, reißmaschine.

Table with 2 columns: Description and Price. Includes items like Hanf-riste, eingespannte, Riste, zu Knoten geschlungen, Riste, zusammenge-drehte, schnur, seele, sell, sites, sellerei, sichter, sortierer, spinner, spinneri (Fabrik), spinnerin, spinnmaschine, strecke, tau, vorspinnmaschine, Hanfwerg, unreines, aufbereitung, garn, krempel, spinneri, Hanf-zwirner, zwirnerin, Hänge-arm, druck, gewicht, stab, hängen, sich an die Bürste (Kokontadenende), Hänger, Hank-uhr, zähler, Härchen, Harn, fauler, bad, harnsaurer Ammoniak, hart-er Bast, Draht, Faden, Fadenende, Griff, Kammgarn, Kettgarn, Kitt, Wasser, Wurzelende, Zwirn, Zwirndrehung, hartgedreht-es Seiden-garn, er Zwirn, Hart-gummiplatte, gußriffelwalze, gußzapfen, Hartholz-druckwalze, hülse, leiste, meißel, schwelle, spitze, spule, verdeck zwischen den Spindeln, Hartwind-en, Spitzen-, er, Spitzen-, evorrichtung, Spitzen-härten, glashart, Härte des Gespinstes, des Ringes, bleibende, gleichmäßige, permanente, temporäre, vorübergehende, grad, grad des Wassers, Härtung des Stahl-drahtes unter Luftabschluß, abad, sverfahren, Harz-ballen, griefe, kuchen, träber, harz-reicher Teer, haltiges Öl, harziger Farbstoff, haspelbar, nicht -er Ko-kon, haspelbarer Kokon, haspeln, kurzhaspelig, Haspel, mit einer Ableiferung.

Table with 4 columns: Item description, Price 1, Price 2, and Price 3. Includes categories like Haspel mit mehreren Ableferungen, Hautgehalt des Kokons, Hechel der Ramie, and herunterfallen (Kammstab).

hohe Spindelgeschwindigkeit 147.10
 Höhe, Ansatz 187.8
 - Beschlag 60.13
 - Versschlag 22.13
 - Verszug 142.12
 Höhenlehre, Spindelhöher einstellen, von Schicht zu Schicht (Aufwinder) 191.8
 hohl schleifen 70.1
 - drähtiger Zwirn 539.20
 - e Achse 538.5
 - e Gangtellerachse 511.12
 - er Mittelteil des Kötzers 174.7
 - er Ölkegel 149.2
 - e Spinnachse 233.9
 - e Trommelwelle 402.13
 - e Wickelrolle 46.7
 - e Wickelseele 46.7
 - kegelförmiges Führungsgestück 534.5
 - strängiger Zwirn 539.20
 Hohl-arm 130.7
 - arm, seitlich aufgeschlitzter 130.8
 - kehle 109.15
 - raum 294.10
 - rinne 109.9
 - schleifen 69.19
 - welle 189.8
 - zylinder 72.10
 - zylinder, gußeiserner 21.3
 Holdensche Kämmaschine 379.4
 Holländer 476.12
 Holz 59.10
 - belag 312.5
 - boden 76.9
 - bottich 304.5
 - bottich, mit Blei ausgeschlagener 304.6
 - daubenbottich 285.3
 - deckel 77.4
 - einlage 112.10
 - faser 476.4
 - fasergarn 588.19
 - futter 128.11
 - geist 459.1
 - heft 340.12
 - hülsen 97.3, 124.4, 356.10, 518.9, 552.13
 - hülsen mit Einschnitten 356.11
 - hülsen für den Wickel 96.6
 - keil, mit Plüsch ausgeschlagener 108.10
 - lehre mit Einschnitten 243.8
 - leistenbelag mit eingesetzten Nadeln 244.2
 - muff 116.2
 - pfeife 516.3
 - rahmen 344.1
 - röhren 567.15
 - röllchen 537.8
 - schliff 475.3
 - span 476.2
 - spule 149.10
 - spule für zylindrische Windung 554.11
 - spule, emaillierte 149.14
 - stab, runder 444.11
 - stabgitter 229.13
 - stange 440.6
 - stift, geschlitzter 568.10
 - teer 507.20
 - trichter 422.12
 - unterlage 442.2
 - unterlage, keilförmige 229.9
 - watte 476.1
 - wolle 476.1, 492.18
 - wollseil 595.7
 - wollmaschine 478.8
 - zellstoff 475.4
 - zellulose 475.4
 Holzschacher ununterbrochen arbeitender Dehnungs- und Festigkeitsprüfer 609.8
 hölzern 377.2, 248.1
 Homospungarn 583.6
 homogene Struktur des Gespinnstes 605.17
 Hoofd, dreirämmeliges 499.6
 Horde 575.9
 - Blech 267.12
 - Draht 294.4
 Horden, wandernde 572.14
 horizontal-es Auflaufen 550.9
 - e Hechelstabverschiebung 262.18

horizontale Versailmaschine 506.3
 Horn, Ochsen- 497.13
 - pulver 120.13
 Horsfall-Schleifscheibe 359.8
 - sche hin- und herwandernde Schleifscheibe 72.8
 Hose, Leder- 204.6
 Houldworthsches Differentialgetriebe 126.1
 Howard & Bullough, Deckeleinstellungsvorrichtung von 53.16
 Hoyerscher Festigkeitsprüfer 608.7
 Hub, Fadenführer- 533.13
 - Kluppen- 215.5
 - veränderlicher 144.1
 - Wagen- 214.7, 551.10
 - zunehmender 334.2
 - exzenter, Kluppenbahnhebel 230.2
 - hebel 346.1
 - höhe der Ringbank 151.7
 - höhe, ständige - der Ringbank 151.8
 - höhe, unveränderliche - der Ringbank 151.8
 - nocken 531.14
 - rad 134.5
 - rad, Wagen- 230.1
 - scheibe 60.2, 98.15, 246.8, 260.10, 283.9, 560.9
 - scheibe, aufgeschraubte 500.10
 - scheibe, Speise- 93.12
 - scheibenhebel, Speise- 93.13
 - scheibenverschluß 219.9
 - scheibenverstellung 79.7
 - stange 111.15, 151.13
 - verkürzung 125.13
 - vorrichtung 152.7
 - wechsel 134.5
 - wechselrad 132.3, 135.10
 - welle 246.5
 Hübnersche Kämmaschine 96.10, 381.7
 - Leitwalze 99.1
 hufeisenförmiger Eisenkern 113.9
 Hufeisenpleißung 494.1
 Hülse 72.10, 145.5.12, 176.10, 188.13, 392.6, 518.8
 - mit kegelförmigem Ansatz 529.5
 - mit kegelförmigem Ansatz am Fuß 518.17
 - mit einer Scheibe 518.15
 - mit zwei Scheiben 518.14
 - Blech 97.2, 139.8
 - Holz 356.10
 - kegelförmige 518.13
 - kurze 515.14
 - längsgewellte 473.4
 - Messing 156.11
 - Papier 175.19
 - Scheiben- 124.1
 - scheibenlose 518.18
 - wasserführende 461.3
 Hülsen, die - fallen auf die Spindeln herab 361.7
 - aufsteckvorrichtung 175.20, 361.2
 - aufziehvorrichtung 119.10
 - beförderer 2.14
 - fuß 147.3
 - kammer 361.9
 - länge 518.1
 - sammier 3.9
 - scheibe 518.16
 - trichter 361.4
 - trommel 361.8
 hungrige Waschlauge 275.20
 Hürde 307.10
 - zum Abtropfenlassen nasser Wolle 287.16
 - Arbeit- 399.15
 - Draht 295.4
 - von - auf Hürde herabfallen (Wolle) 295.15
 Hürdenwagen 307.8
 - achlene 307.13
 Hütchen 431.19
 hydraulisch zusammengepreßtes Vlies 264.14
 - e Presse 288.2
 Hydrolyse des Zellstoffes 460.13
 - zellulose 301.15
 hygroskopische Eigenschaft 573.8, 615.6
 Hyperbel-rad 135.2.8
 - trieb 135.1.5

hypozyklisch-e Bandlegung 76.20
 - es Getriebe 140.3

I

Igel, Speise- 84.5, 377.5
 - gatter 544.10
 - lattentuch 22.4, 28.6
 - strecke 221.8
 - trommel 26.21, 27.8
 - walze 84.5, 92.14, 221.9, 377.5, 384.12
 Imbssche Kämmaschine 99.3
 Imitat-garn 579.8
 - spinnerel 194.3
 imprägnieren (Faden) 463.18
 - mit Chlorkalziumlösung (Kollodiumwolle) 457.19
 imprägnierte Papierspule 149.9
 indifferente Salzlösung 465.8
 indirekte Befestigung des Beschlages 61.10
 indische Mezanookorien-seide 410.15
 - Rohseide 426.9
 - Tasarseide 410.13
 - Tussarseide 410.13
 - Tusserseide 410.13
 Induktionsspule 112.7
 Industrie, Kratzen-induzierter Strom 69.9
 ineinandergreifende Riffelwalzen 116.8
 Ingenieur 1.15
 Inhalt, Kasten- 30.2
 Injektor 280.10
 inkrustierende Stoffe 475.7
 innen verbleite Schleuder - Zentrifuge 304.21
 innenliegende Antrieb-scheibe 114.3
 Innen-schicht des Kokons 436.1
 - tür 38.7
 - verzahnung 126.10
 innere Kokonhaut 417.5
 - Kokonschicht 417.5
 - Verzahnung des Mangeldes 256.11
 innerer Bottich 285.4
 Innerer der Kötzer 571.15
 innige Durchmischung 310.19, 318.8
 Intensität der Kardierung 49.19
 international-er Denier 60.2.24
 - e Numerierung 599.12
 - e Nummer 599.13
 - er Titer 601.15
 - e Titrierung 601.12
 Interzellulärsubstanz der Jutezellen 237.10
 irischer Haspel 563.14
 irländisches Moos 316.14
 isolieren, gegen den elektrischen Strom 112.9
 Isolierung 112.8
 Italienisch-es Haspeln 421.18
 - es Haspelverfahren 421.18
 - e Rohseide 426.10

J

Jacke, wollene 397.15
 japanische Rasse 414.3
 - Rohseide 426.6
 - Strähnform der Rohseide 426.7
 Jaspé 584.9
 - garn 579.19
 Jaspertes Garn 584.9
 Jenny-Maschine 11.15, 159.5, 341.5
 Josephische Spindel-schmiervorrichtung 355.15
 Jute 492.14
 - die - wird angelegt 246.11
 - gebatschte 237.17
 - gesichtete 236.3
 - gesonderte 236.3
 - knotige 236.16
 - lange 236.7
 - ungebatschte 237.14
 - zusammengepreßte 235.9

Jute-abfall 258.12
 - abfallverwertung 258.10
 - anlegemaschine 246.12
 - ballen 235.2
 - batscher 239.5
 - einleger 239.5
 - faser 242.9
 - faser, aufgelockerte-n 247.3
 - faser, biegsame 240.5
 - faserabfall 258.11
 - feingarnspinnerei 234.9
 - garn 582.5
 - hechelgarn 582.6
 - hechelgarnspinnerei 234.9
 - hechelmaschine, stehende - mit Abnehmerleisten 245.5
 - hechelmaschine mit schräg liegenden Hechelfeldern 246.1
 - hedegarn 582.7
 - hedegarnspinnerei 234.10
 - karder 251.2
 - krempler 251.2
 - lunte 254.12
 - öffener 235.12
 Jutepackleinen, dichtgewebtes 16.12
 - grobes 16.13
 - lose gewebtes 16.15
 Jute-quetschmaschine 240.6
 - quetschwalze 240.9
 - reibmaschine 241.4
 - reißwolf 244.9
 Juterister 235.18
 - bastige 236.15
 - minderwertige 236.17
 - mißfarbige 236.14
 - zopfförmig zusammen-gedrehte 235.19
 Jute-schichten 235.11
 - schlagmaschine, doppelte 259.11
 - schneider 242.13
 - schneiderin 242.14
 - sichter 236.6
 - sortierer 236.6
 - spinner 256.17
 - spinnerel 234.5.7
 - spinnerin 257.1
 - strick 235.4
 - vorgarn 254.12
 - vorgespinst 254.12
 - vorspinnmaschine 254.13
 - werggarn 582.7
 - wergarnspinnerei 234.10
 - zelle 237.9
 - zwirnmaschine von Brigg und Webb 549.13
 - zwirnmaschine, einseitige 549.11

K

Kabel 596.22
 - armiertes 597.4
 - bewehrtes 597.4
 - Hanf- 494.16
 - aus parallel nebeneinander gelegten Drähten gebildetes 596.23
 - garn 592.11
 - schlag 501.1
 - schlagmaschine, Drahtkabelweise geschlagenes Seil 594.17
 Kachel 98.7
 Kalandern der Watte 45.13
 kalandern (Watte) 45.12
 - die frisch betuchte Walze 118.10
 Kalanderswalze 34.2, 46.1, 51.9, 111.6, 115.2
 Kälberhaar-garn 585.22
 - spinner 408.9
 - spinnerin 408.10
 Kalbleder 64.12, 118.13
 Kali, chromsaures 316.5
 - doppelchromsaures 300.11
 - doppeltschwefelsaures 303.3
 - essigsäures 457.17
 - kohlen-säures 272.9, 273.8
 - reines 273.8
 - reines kohlen-säures 273.8
 - rohes kohlen-säures 273.9
 - schwefelsäures 272.10
 - übermangansäures 401.16
 - seife 277.16

Table with multiple columns listing items like Baumwoll-Woll, Kegel, Ansatze, geschlitzter, etc., with associated numerical values.

Table with multiple columns listing items like Kette, Gallsche, Hechel, kleine, Krepel, lockere, etc., with associated numerical values.

Table with multiple columns listing items like Klaue, Mitnehmer, Klauenkupplung, -muffe, -walze, etc., with associated numerical values.

Table with multiple columns listing items like Klumpen, Faser, klumpiger Kitt, Klunkerwolf, Kluppe mit geripptem, etc., with associated numerical values.

Table of Kratzenzähne (combing teeth) items including Kratzenzähne x-auf y Quadratentimeter, Kräusel-garn, and various mechanical parts with prices.

Table of items starting with K, including Krempelwolf, Krempeln, Kreuzung, and Kreuzspule with prices.

Table of items starting with K, including Kreuzung, Kupfer-kapsel, and Kurzflachs with prices.

Table of items starting with K, including Lack für Ledermuffen and Lack-schicht with prices.

leiten, pneumatisch — durch Rohre (Baumwolle) 39.4
 — während des Zusammenfahrens (Fäden) 498.13
 Leiter, Betriebs- 1.16
 — Faden- 422.2
 — Spinnerei- 1.12
 Leitung der Flotte nach dem Gegenstromverfahren 280.8
 — Rohr- 24.9, 27.15
 — Wärme- 294.15
 — draht, elektrischer 113.4
 Lemairescher Krempelspeiser 320.8
 Lenkstange 131.9, 288.10
 letzte Anwindungsstelle 165.7
 — Nadelreihe 88.2
 — Schicht 168.2
 Leukogen, doppelt-schwefligsaures 401.10
 levantinische Rohseide 426.11
 Leviathan 279.11
 — mit drei Bottichen 280.1
 — rechen 286.11
 — trock 366.2
 — Wollspülmaschine 286.12
 Lieferwalze 51.9, 86.5, 358.13, 378.11, 393.5, 486.9, 489.10, 502.11, 526.11, 545.6
 — zylinder 51.9
 liefern (Wärmemenge) 293.4
 — das verzogene Vorgespinnt (Streckwerk) 163.13
 Lieferung 103.7
 — des Lunters 133.7
 — des Öffners 26.18
 —, gleichlaufende 14.16
 —, Walzen- 345.9
 Lieferungs-fähigkeit des Lunters 138.7
 — seite 35.11
 — uhr 133.9
 legen, in der Zange (Kämmgut) 99.7
 liegend-e Aufsteckspindel 568.7
 — er Flügel 501.13
 — er Kessel 571.10
 — er Saugöffner 39.3
 — e Verstellmaschine 506.3
 — e Vorgarnspule 341.11
 Liene 593.17
 linde Seide 427.16, 434.5
 Lindenbast 492.17
 Lineal 87.4, 119.1
 Linie 593.17
 links gedreht-es Gespinst 153.13
 — e Litze 510.5
 — er Zwirn aus rechts-gedrehten Fäden 540.7
 links gewickelt 164.5
 — verlaufend 88.18
 — drähtige Litze 594.4
 — gängige Schraubelinie 517.12
 — handige Kämmaschine 83.4
 — sinnig drehen (Faden) 154.1
 links-drehung 540.11
 — schraubengang 240.13
 — zwirn 540.12
 Linse, Stahl- 289.5
 linsenförmige Scheibe 421.13
 Lister-sche Kämmaschine 379.9
 — sche zweiköpfige Seidenkämmaschine 448.7
 — Warburtonsche Kämmaschine 449.13
 Little und Eastwoodsche Zangentrommel 381.11
 Litze 493.16, 503.12, 580.11
 — gespannte 499.16
 — gleichförmig gearbeitete 594.6
 — Hanf- 592.5
 — linksdrähtige 594.4
 — links gedrehte 510.5
 — rechtsdrähtige 594.5
 — rechts gedrehte 510.4
 — schlaffe 499.15
 — z-fädige 594.3
 Litzen-anstrethemaschine 502.8
 — ende 504.15
 — garn 580.10
 — hemmvorrichtung 504.6
 — kern 594.8
 — kern, unrunder 595.14
 — schicht, äußere 594.7

Litzen-schlagmaschinen. 502.13
 — schnur 593.14
 — schraubenlinie 498.15
 — seil, Dreikant- 595.15
 — spinnmaschine, Seil- 502.13
 — spule 503.13, 505.3, 509.12
 — zwirn 581.21
 — zwirnmachine 502.8
 Loch 512.4
 — für den Spulenmitnehmer 554.12
 — lehre 363.1
 — reihe 61.7
 — scheinbe 503.5, 509.9
 Lochung der Deckplatte an beiden Rändern 61.8
 Locke 329.12
 Locken 265.18
 — ohne Ende 329.16
 — band 329.16
 — kasten 329.14
 — krempel 329.9
 — maschine 329.9
 — mulde 329.14
 — schüssel 329.14
 — spinnmaschine 343.8
 — tisch 329.15
 — trommel 329.13
 — wolle 265.18
 locker gebauter Kokon 416.19
 — zwirnen 431.4
 — e Fasermasse 440.13
 — e Kette 180.1
 — er Kokon 416.19
 — e Noppe 590.12
 — e Wolle 269.13
 lockern (Florettmasse) 440.1
 — (Strähne) 424.17
 —, beim Abnehmen (Strähne) 432.9
 —, den Zusammenhang der Jutezellen 237.9
 Lockern der Strähne 432.10
 Lockerung des inneren Zusammenhanges des Kötzers 571.17
 Loden 402.7
 Löffel 111.11
 —, Sieb- 418.16
 löffelartige Führung 111.11
 Loggleine 593.24
 Lohrgubengerbung, Eichen- 382.4
 Lohnkammerlei 376.15
 lombardischer Titer 601.16
 Londoner Pfund 601.3
 Loppgarn 591.19
 Los, Flachs- 210.1
 —, Woll- 266.11
 Losdrehen der Litzen 500.6
 lose aufgesetzt 342.10
 — gedrehtes Garn 9.19
 — durchhängende Kette 183.10
 — gewebtes Jutepackleinen 16.13
 — gezwirnt 541.3
 — liegen (Fasern) 7.10
 — sitzen (Scheibe) 160.15
 — sitzen, auf der Hauptwelle (Abschlagbremsrad) 181.9
 — sitzen, auf der Spindel (Spule) 255.10
 — stecken (Scheibe) 160.15
 — r Deckel 284.1
 — s Fasergut 7.9
 — s Gespinst 9.19, 159.19
 — r Hebel 178.11
 — Lunte 122.4
 — Rolle 547.3
 — Schäbe 220.19
 — Wicklung 169.3
 — s Zusammenfahren 8.23
 — Zwirndrehung 541.4
 Lösen und Reinigen des Asbestes auf nassem Wege 490.2
 — und Reinigen des Asbestes auf trockenem Wege 490.5
 lösen (Pottasche) 273.6
 — (Verbund) 165.3
 —, mittels alkalischer Flüssigkeit (Kasein) 471.19
 —, vom Flügel (Spindel) 547.13
 —, durch Gas (Verkittung der Seidenfasern) 438.5
 —, die Interzellularsubstanz der Jutezellen 237.10

lösen, sich (Kollodiumwolle) 462.2
 Löslichkeit des Leimstoffes in Wasser 471.5
 — des Schweißes 272.3
 löslich-e Seife 272.7
 — e Verunreinigungen 268.5
 — es Zinksalz 469.13
 Losrolle auf dem Sektorzapfen 171.10
 Losscheibe 160.14
 — auf der Hauptwelle 187.4
 Lösung, Alaun- 238.18
 —, alkoholische — von Ammoniumchlorid 457.11
 —, neutrale 305.13
 —, Pottasche- 273.5
 —, Salpeter- 419.17
 —, schäumende 277.10
 Lösungs-abfluß 298.8
 — behälter 298.3
 — mittel 463.10
 — mittel, flüchtiges 297.10
 Lösungsvermögen 457.18
 — des Haspelwassers 419.7
 — der Waschmittel 275.1
 löten, die ausgekämmten Faserbärte 85.13
 Löt-gestell 87.1
 — kolben 86.22
 Lotleine 593.23
 lotrecht-e Bewegung des Spulensagens 140.16
 — er Sperrschieber 526.1
 — e Welle 333.14
 Lowry-Ballen 16.1
 Lücke, Beschlag- 329.11
 —, Verzahnungs- 537.2
 Luft, mit Feuchtigkeit durchsetzte 296.5
 —, mit Feuchtigkeit gesättigte 572.12
 —, feuchtwarme 570.2
 —, heiße 417.16
 —, ölfreie feuchte 575.2
 —, trockene 295.7
 —, verdichtete 455.10
 —, mit Wasserdampf gesättigte 293.14
 — abeschluß 66.9
 — abzugsklappe 306.11
 — anfeuchter 575.7
 — ansaugen 31.16
 — auslaß 296.6
 — bahnsseil 597.3
 — erhitzer 306.4
 — erneuerung durch Wärmeunterschiede 293.17
 — kammer 296.2, 352.4
 — leere 572.5
 — rohr 306.12
 — rohrleitung 575.8
 — strom 32.2
 — strom, gefeuchteter und angewärmter 574.18
 — stromstrahl 384.6
 — strömung 59.12
 — verteilte 572.18
 — wechsel 293.16
 — zug, mit der Schnellwalze kreisender 323.1
 — zutritt 294.11, 323.2
 Lüfter 22.7, 259.9, 306.7
 —, blasender 295.6
 —, Saugzug- 24.8
 Lüftung 293.16
 Luisianagarn 579.4
 Lumpen 396.6
 — von Damenkleidern 397.2
 — von guter Farbe 398.1
 — von schlechter Farbe 398.2
 — reifen 403.10
 —, abgeschossene 398.3
 — alte 396.7
 —, aufgefarbte 398.4
 —, ausgebleiderte 403.19
 —, bunte 397.22
 —, entsäuerte 403.7
 —, farbige 397.22
 —, feine 396.14
 —, gerissene 408.11
 —, geschnittene 400.6
 —, gesonderte 399.8
 —, grobe 396.13
 —, halbwoollene 396.12
 —, mit Kleister behaftete 396.18
 —, kurzfasrige 396.9
 —, langfasrige 396.10
 —, mittelfeine 396.16

Lumpen, neue 396.6
 —, reinwoollene 396.11
 —, saubere 396.16
 —, schmutzige 396.17
 —, schwarze 397.24
 —, sortierte 399.8
 —, staubige 396.19
 —, trocken gerissene 403.16
 —, ungelöste 404.12, 405.2
 —, verschiedenfarbige 397.23
 —, verschossene 398.3
 —, verweste 396.21
 —, verwiterte 396.20
 —, weiße 397.21
 — auflösungsmaschine 405.1
 — auskühlung 402.1
 — entstaubungstrommel 400.19
 — großhändler 399.5
 — händler 399.4
 — karbonisation 402.1
 — reißer 403.12
 — reißmaschine 404.5
 — reißwolf mit doppelter Arbeitsstelle 405.6
 — sammler 399.3
 — sortierer 400.1
 — sortiererin 400.2
 — sortiertisch 399.14
 — wäsche 401.2
 — waschmaschine 401.6
 — wolle 395.10
 Lunaseide 588.8
 Lungenschützer der Wolfer 442.8
 Lunte 9.15, 122.2, 342.6, 579.18
 — der Vorspinnkrempel 328.15
 —, Jute- 254.12
 —, lose 122.4
 —, schwachgedrehte 122.4
 Luntenanwindungspunkt 124.18
 Luntenfürer 129.6, 257.5
 — mit veränderlichem Hub 144.1
 — für den Mittelzylinder 191.12
 — latte 129.7
 — stange 129.7
 Luntensführung 129.5
 — führungstab 394.13
 — platte 257.7
 — platte, stellbare 226.3
 — rib 125.8
 — schiene 142.9
 — spannung 125.3
 — spinnmaschine 11.10
 — weife 611.6
 Lunter 11.10, 121.11
 Lüstergarn 584.4
 lüstriert-es Leinengarn 581.16
 — e Seide 587.15
 Lyoner Titer 601.18
 — Titrierung, neue 601.13

M

Madrashanf 492.7
 Magazin, Flachs- 210.14
 — wärter 6.2
 Magermilch 471.16
 mager-e Waschlauge 275.20
 — er Zwirnfaden 541.8
 Magnesia, schwefelsaure 405.11
 — seife 270.15
 — Verbindung 270.11
 Magnesium-chlorid 305.17, 457.13, 483.15, 465.13
 — salz 465.9
 — sulfat 465.11
 — sulfatbad 465.10
 Magnet, Stahl- 360.11
 — pol 360.13
 magnetelektrische Maschine 113.1
 Mähnenhaar 493.4
 Malländer Titer 601.16
 Mako-abfall 194.15
 — garn 579.3
 malachitgrüner Seidenfaden 467.18
 Malardscher Entschweiber 365.6
 Malcolmsche Batschvorrichtung 242.1
 Manchester Titer 601.20
 Mandause 163.7, 177.6
 Mandausen-bewegung 163.8
 — kupplung 394.4
 — walze 177.6

Papierhülse, leicht 124.8
Papierkanne 78.8
- mit Holzboden 76.9
Papier-kegel 289.8
- lage 64.18
-maschine 476.18
-röhrchen, zylindrisches 518.12
-rolle 481.3, 489.2
-spule, getränkte 149.9
-spule, imprägnierte 149.9
-stoffbahn 481.1
-stoffbahn, vorteteilte 478.7
-stoffbündchen 478.9
-stoffgarn 588.20
-stoffvorgarn 479.4
-streifen 486.2, 487.12
-streifen, gerundeter 484.14
-streifen, zulaufender 484.13
-streifenführung 486.5
-streifenwickel 485.2, 10
-wickel 482.2
Papp-einlage 62.1
-kanne 76.10
-karte 610.5
Paraffin 484.5
Paraldehyd 458.4
parallel einstellen, die arbeitenden Flächen 60.16
- laufende Zuführ-tische 221.5
- legen (Fasern) 374.5
- nebeneinandergelegte Drähte 596.23
- stehen zur Trommel (Schleifwalze) 73.3
Parallel-antrieb 360.5
- legen der Fasern 231.9
- legung der Fasern 101.1
- wicklung 518.20
- windung auf Blech-pfeifen 516.4
- windung auf durch-gehende Papierhül-sen 516.2
- windung auf Holz-pfeifen 516.3
Pariser Elle 600.19
Parr-Curtissche Faden-kluppe 558.6
Partie 14.16
- Flachs 210.1
- Woll 266.11
- nummer 19.7
Passage 103.8
- Strecken- 371.15
passive Spindel 233.12
- Spule 547.11
Paßkorde 593.16
Patent, Butterworths 58.4
Patersons Batschvorrich-tung 241.5
- Einsprengvorrichtung 241.5
Pause, Spindel- 354.7
Pazargarn 579.7
Pech 508.3
- braunes 508.3
- rohes 508.4
- schwarzes 508.6
- weißes 508.5
- griefe 508.12
- läuterung 508.10
Pedalgehänge 28.11
- apfeisregler 28.9
- vorrichtung 21.10
Peigneur 51.7, 200.3
- beschlag für einfarbiges Flammgarn 589.17
peltschen (Kokons) 440.14
Peltischenschnur 593.18
Pektinstoff, schwerlös-licher 412.3, 437.9
Pelo 586.16
Pelseide 426.20, 586.16
Pelz 7.19, 50.3, 198.8, 325.3
- durch Florlegung ge-bildet 325.1
- durch Florwicklung gebildet 324.13
- abführung 198.6
- bildner, Blamirescher 325.2
- brecher 321.15
- dicke 325.8
- gewicht 325.9
- karde 198.6
- krämpel 319.6, 324.11
- reißer 321.15
- trommel 321.11
- übertragung 324.12
- wäsche 268.17
pendelnde Nadelleisten 220.13
- Rechen 220.18

pendelnde Schwingung der Korbweile 290.1
perforierte Abwurftröm-mel 24.11
Pergament 390.1
- pflanzliches 389.12
- vegetabilisches 389.12
Pergamentaufzieherin 3.18
Perl-faden 591.8
- garn, Schellack- 591.13
- moos 316.14
- mutterglanz des Ko-kons 415.7
- zwirn 591.20
permanente Härte 270.1
persisch-es Garn 584.23
- e Rohseide 426.10
Petroleum 238.6, 462.18
- dampf 438.7
Petsche 286.9
Pfaffsche Deckelputz- vorrichtung 52.11
Pfännchen, Glas 544.4
Pfanne, halbkreisförmige 510.8
- Steingut 128.13
Pfannensäure 303.3
Pfeifen-garn 583.13
- kopfspindel 556.7
Pferdehaar 493.2
- strick 507.5
Pferdekopfrad 114.6
Pflanze, schleimgebende 316.13
Pflanzen-faser 402.3
- fett 315.11
- fettseife 433.18
- gallert(e) 472.14
- gummi lösen 225.13
- lauge 419.14
- leim 261.8
- öl 148.8, 238.4, 314.11
- schleim 472.13
- stoff 302.13
- stoff, gallertartiger 472.11
- stoffe, zerriebene 308.12
- teer 507.20
- teil 302.7
pflanzlich-e Beimengun-gen 301.4
- e Bestandteile 402.2
- es Fett 315.11
- es Pergament 389.12
Pflücken der Wolle 310.13
Pflugschliff 67.10
Pfortner 6.3
Pfund, deutsches 601.6
- englisches 601.3
- Londoner 601.3
- österreichisches 601.9
- russisches 601.8
- schwedisches 601.7
- Turiner 601.7
- Wiener 601.5
Phantasie-seide 587.10
- zwirn 589.13
Phormiumfaser 492.8
phosphorsauerer Am-moniak 464.1
Phosphorsäure 433.15
physikalisches Ent-schweißen 366.9
Pielstrecke 372.11
pimentesischer Titer 601.17
Pilgerschritt-bewegung 406.9
- drehung 381.6
Pilotgarn 580.19
Pinel und Lecoeur, Kämmmaschine von 99.14
Pinnulecop 569.3
Pitts 404.12
pittsfreies Gut 404.13
Pitze 404.12
- die - werden auf den Anlegestisch zurückge-worfen 404.14
Pitzfangkasten 404.10
Plan, Mischungs- 22.15
Planeten-rad 126.3
- träger 134.11
Platine 532.14
Platt Brothers, Deckel-schleifvorrichtung von 73.8
Platts zurückweichender Ausstoßkamm 58.8
Plattband 355.16
Plättchen, Führungs- 392.2
Platte 117.16
- mit versetzten Füh-rungslöchern 105.1
- geneigte 98.2

Platte, mit Lehm aus-geschlagene 376.4
- Schlagnasen- 35.3
- lote 87.10
- Trommeldeckel- 33.6
platt-e Seide 586.22
- es Seil 597.12
Plätte 385.5
Plattenrost 36.7
plättchen 385.4
Plätten des Kammzugs 385.3
Plätter 385.18
Plätterin 385.19
Platt-seide 586.22
- stich 68.10
Plättmaschine 385.5
Plättmaschinenarbeiter 385.18
- arbeiterin 385.19
plätzen, an der Leimfuge (Ledermuß) 119.12
Pneulstange 96.3, 292.2
plotzbar 297.12
Plüsch 108.10
- backe 568.5
- latte 557.16
- scheibe 98.12
- walze 85.12, 378.10, 522.2
Plüsen der Wolle 310.13
pneumatisch leiten, durch Rohre (Baum-wolle) 39.4
pneumatisch-e Förder- vorrichtung 37.7
- er Kastenöffner 38.3
- er Kratzenreiniger 341.2
- es Mischen 24.7
Pol 113.6
- Magnet- 360.12
- faden 591.5
- kräuselgarn 591.3
Polier-band 62.10
- büste 70.5
Polieren 507.13
- von Schnuren 507.17
polierte Glasplatte 283.5
- Leitrolle 384.10
Pollerscher Festigkeits-prüfer 607.8
Polster, Leder- 442.1
- masse 514.15
- material 514.15
Porcupine-Öffner 26.20
- Schläger 26.21
Portier 6.3
Porzellan-pfanne 128.15
- zahn 536.5
Posamentier-garn 580.18, 585.7
- seide 587.6
positiver Seiltrieb 144.11
Posten, Flachs- 210.1
- Woll 266.11
Pottasche 272.9
- gelöste 273.7
- gewinnung aus dem Wollschweiß 273.4
- lösung 273.5
Präparation für das Kämmen 371.6
Präzisionsgarnwage, wagerechte 613.5
Präzisionsgarnwärfel mit selbsttätiger Faden- und Kötzerführung 612.4
- mit selbsttätiger Fa-denführung und senk-recht stehenden Kötzer 612.3
Präzisions-gewichtssatz 615.2
- wage 612.15, 616.8
Prellbock 358.16
- federnder 359.1
Presse 445.9, 448.2
- zum Aufeinanderpres-sen der schrägen Längskanten des Muf-fes 119.6
- Filter- 271.13
- hydraulische 288.2
pressen, in Ballen (Jute-abfall) 260.12
- durch Haarröhrchen (Spinnflüssigkeit) 463.8
- heiß Luft in die Waschlüsseligkeit 282.7
- auf die Walze (Tuch) 118.6
Presser 130.11
Pressung, gleichmäßig dicke (Ballen) 10.3
Preß-boden 577.14
- buchse 603.6
- finger 130.11, 452.5

Preß-gewicht 43.4
- hebel 149.4
- holz 445.11, 446.15
- kasten 288.8
- kolben 288.6
- kopf 48.10, 288.4, 577.14
Preßluft-belastung des Gegenwinders 352.1
- strahlen 478.3
- zerstäuber 574.3
Preß-mulde mit Füh-rungsrinnen 334.11
- rahmen 445.5
- raum 288.3
- riegel 578.1
- stück 334.12
- tisch 445.5
- trog 283.15
- tuchshoddy, Öl- 407.10
- walze 20.12, 32.7, 34.2, 46.1, 48.10, 109.13, 385.11, 453.12
- zylinder 109.13
preußisch-e Elle 600.16
- es Handelspfund 601.4
- e Nummer 599.17
Prima-garn 579.12
- ware 14.3
Prisma, Stahl- 213.2
Probe, Batschöl- 238.21
- Garn 605.3
- gezogene 298.10
- Kämmlings- 100.2
- Woll 363.15
- eine - ziehen 298.9
- haspel 610.16
- haspeln 610.10
- machen 563.3
- strähn 562.21
Produzent, Flachs- 210.7
Profil, Mulden- 33.1
- draht 493.14
proteinhaltig 435.2
Prozent- und Gewichts-wage 614.14
- satz 100.7
- Tara 17.2
- wage 100.3, 614.3
prozentig, - es Schwe-felsäurebad 440.10
Prozeß, Spinn- 1.4
- Vorbereitungs- 17.16
prüfen (Garn) 605.2
Prüfen der Strähne am Teilstock 542.12
Prüfer, Garndrehungs- 9.11
- Prüf-feder 423.4
-maschine, Festigkeits- 513.12
Prüfung der Baumwolle 13.2
- des Drahtes 66.10
- der Garndrehung 610.8
- Ballen 18.15
- Batschöl- 238.21
- Garn 605.1
- Mischungs- 19.5
- Seil- 513.1
Puffer 358.16
- Gummi- 290.3
Puffer-bolzen 347.1
- feder 288.11, 290.4
- platte 192.10
Pulver, Seifen- 277.21
- Pumpe 284.7
- für Spinnlösungen 469.18
- Flügel 365.14
- Öl- 361.14
- Strahl- 280.10
Pumpenhebel 288.6
Puppe mit Doppelum-hüllung 417.6
Puppenfett 419.11
- mit - durchsetztes Haspelwasser 419.10
Puppen-rest 441.1
- rückstand 438.20
- säfte, mit - n gesättig-tes Haspelwasser 419.9
- säure 419.12
- staub 442.7
Putz-belag 340.17
- blatt 75.7
- Brett 98.4, 108.8
- büste 58.8
- deckel 95.12
- deckel, feststehender 108.0
- haspel, Kontroll- 568.4
- kante 429.12
- kegel 109.2
- keil 109.4
- kratze 340.13

rollend, hin und her —
 Walze 201.3
 Roller 3.15
 —krepmpel 318.19
 Rondontlaseide 410.16
 Rosanilin 457.9
 Rosette 157.10
 —, Haspelachsen- 567.6
 Rosmarinöl 314.21
 Roßhaar 493.2
 — künstliches 588.11
 — garn 586.1
 Roßkopf 176.13
 Rost 27.16, 220.12, 259.3
 — Abfall- 29.6
 — Gitter- 49.1
 — Kanal- 33.8
 — Kasten- 33.8
 — kegelförmiger 35.4
 — Nadelleisten- 260.11
 — Platten- 36.7
 — Reinigungs- 31.12
 — Röhren- 36.9
 — Schällbaumscher 48.1
 — Schläger- 33.15, 35.4
 — seitlich ausziehbarer 196.16
 — Stab- 27.6
 — stellbarer 48.4
 — Taschen- 36.9
 — Trichter- 36.9
 — Trommel- 31.12, 33.7
 — Zug- 48.4
 — anordnung, Stab- 36.4
 — kammer- 33.9
 — kanal- 33.9
 — kante 367.12
 — kasten 33.9, 48.13
 — spalte 36.6
 — stab 27.7
 — stab, Dreikant- 36.5
 rostartig angeordnete
 Schienen 369.1
 — e Längsleisten 477.5
 Rosten des Beschlages 64.1
 Rosten des Bastes 261.9
 rösten, die Kokons 417.9
 rostfarbener Kokon 415.14
 rostiger Kokon 415.14
 rotschützendes Mittel 64.2
 roter Lackmusharbstoff 309.6
 Rotfärbung 579.16
 Rotfußbüchse 351.10
 rotieren, mit steigendem
 Umfangsgeschwindig-
 keiten (Walzenpaare) 102.15
 rotierend-er Reiniger 253.7
 — e Spindel 137.14
 Rottannenöl 458.18
 Rüböl 314.12
 —, entsäuertes 148.9
 —, geläutertes 314.13
 —, raffiniertes 314.13
 Rück-biegung, elastische
 — des Zahnes 67.8
 — drehung der Haupt-
 welle 165.4
 — drehung des Klöppels 511.5
 — drehung der Spindeln 165.2
 — drehung, Spindel- 348.16
 — drehvorrichtung für die
 Spulenflügel 505.7
 — flusskühler 293.7
 — führung für die
 Trennungplatten 153.6
 — gang des Laufleders 94.4
 — gang, Wagen- 205.4, 348.10
 — haltekamm 85.8, 90.1
 — haltevorrichtung 388.8
 — kräuselung der Faser
 nach dem Verstrek-
 ken 101.3
 — lauf des Gitters 23.10
 — schreiten des Seilers 496.20
 Rückstand, Kokon- 436.1
 — Öl- 238.13
 — Salz- 305.20
 — Säure- 310.2
 Rücken-schliff 67.12
 — wand, bewegliche 320.9
 — wäsche 268.17
 rückgewundener Faden 165.14
 rückschwingende Bewe-
 gung der Zange 91.4
 rückwärts biegen (Na-
 deln) 339.18
 — gekrümmter Wind-
 flügel 45.4
 — laufende Unterwalze 543.3
 Rückwärtsgang 23.10
 ruckweise Bewegung der
 Speisewalze 84.7

ruckweise sich drehen
 (Speisewalze) 84.8
 — laufen 386.18
 ruckweise-s Speisen 84.6
 — s Vorspeisen 377.6
 — Vorwärtsbewegung
 der Speisewalze 377.7
 Rückwinderegler 165.9,
 179.11, 184.1
 Rüffeln 507.3
 Ruffer 213.6, 495.14
 ruhend-er Deckel 52.6
 — e Feuchtluft 574.16
 — er Putzer 251.11
 ruhige Zylinderbelastung 267.8
 Rühr-arm 277.4
 — bütte 476.10
 Rührer 299.10
 rund drehen (Walzen-
 körper) 203.1
 — zusammenklappbare
 Krone 566.2
 —, vollkommen (Trom-
 mel) 78.12
 — er Holzstab 444.11
 — e Zugstange 567.10
 Rund-ballen 15.22
 —bürste 88.4
 —draht 493.12
 — eisendraht 65.17
 — garn 589.6
 — kämmer 83.12, 376.19
 — kämmaschine, Bauart
 Neyret-Bremer 449.14
 — korn 71.4
 — nadel 86.19
 — schlag 500.3
 — seil 596.3
 — sieb 476.14
 — stange 97.9
 — zapfenlager 111.12
 Runde 498.8
 —, wilde 499.13
 Runden des Papier-
 streifens 484.10
 runden (Papierstoff-
 bündchen) 478.9
 —, sich an der Kreu-
 zungsstelle (Seiden-
 faden) 422.8
 Rundungs-durchmesser
 der Schraubenfeder 608.1
 — trichter 484.11, 485.6,
 486.4, 478.12
 — trichter mit kegelför-
 miger Bohrung 478.13
 — vorrichtung 485.1
 Rupfen 16.13
 russisch-es Pfund 601.9
 — er Talg 359.13
 Rüst-bock 500.13
 — seil 596.11
 Rutschblech 247.14, 250.13
 Rutschen der Bremse 347.10
 — der Fördergitter 23.6

S

Saalmeister 1.17
 Säbel 93.9
 sächsische Elle 600.18
 — Nummer 599.18
 sacht es Anheben des
 Wagebalkens 613.12
 Sack 264.8
 — band 593.9
 sacken (Flor) 326.21
 Sägezahn 336.10
 — draht 199.2
 — drahtbeschlag 199.7, 336.11
 Salte, Darm- 497.5
 Salmiak 316.6
 Salpeter-äther 462.14
 — lösung 419.17
 — säure 303.5
 salpetrigsaures Natron 463.20
 Salz 302.2
 —, Ammoniak bindendes 465.6
 —, anorganisches 463.19
 —, wasseranziehendes 483.13
 Salze zusetzen, dem
 Waschwasser 463.17
 Salzlösung, nicht angrei-
 fende 465.8
 —, alkoholische 460.12
 —, gesättigte 469.5
 —, indifferent 465.8

Salzlösung, mit — be-
 handelte Wolle 305.14
 Salzurückstand 305.20
 salzsauer-es Bad 305.6
 — er Dampf 305.9
 — e Tonerde 305.16
 Salzsäure 305.5
 —, gasförmige 440.11
 —, verdünnte 438.18
 — behälter 402.17
 — lösung, wässrige 305.7
 Samenreste 26.14
 Sammelbehälter 439.15
 — für Kämmlinge 447.10
 Sammel-kamm, Abfall-
 — kanal der Rauchgase 306.16
 — kasten 244.14
 — kasten, Woll- 296.1
 — rohr 399.17
 — rolle 478.6
 — walze, mit rauhem
 Stoff bezogene 322.7
 Sammeln der Bärte 444.9
 — der Lumpen 399.2
 sammeln (Bärte) 444.10
 —, die ausgeschleuderte
 Flüssigkeit 288.15
 Sammet-zwirn 586.9
 — zwirnung 586.9
 Sammler 51.7, 79.5, 86.7,
 200.3, 321.9, 368.16
 — der Vorgarnkrepmpel 590.19
 —, Hülsen- 3.9
 —, Lumpen- 399.3
 —, Schlamm- 279.9
 Sand 26.12, 268.7
 — filter 271.15
 — steinbotlich 304.10
 Saponin 277.23
 Satinzwirnung 586.8
 Sattel 252.14, 393.9
 —, Druckwalzen- 143.8
 — belastung 106.12
 — kehle 106.14
 satten (Druckwalze) 143.9
 Sattelung 106.12
 satter Aufsatz der Spule 97.4
 sättigen, sich mit Öl
 (Wolle) 314.1
 Sättigungsgrad 272.17
 Sattlerpech 508.9
 Satz 68.8
 —, Hechel- 214.8
 —, Kannen- 223.12
 —, Krepmpel- 80.10, 198.10
 —, Strecken- 387.12
 — art 68.9
 saubere Lumpen 396.16
 Säubern des Garnes von
 anhängenden Unrei-
 nigkeiten 454.12
 — des Vlieses 265.12
 sauer reagieren 309.5
 — wirken 309.5
 saures schwefligsaures
 Ammoniak 465.1
 — schwefligsaures
 Natron 465.2
 säuern (Faden) 467.8
 Sauerstoff 301.18
 saugen, durch die Spinn-
 düse (Faden) 463.9
 Sauger 33.12, 37.10, 45.2,
 197.13, 259.9, 296.13, 370.16
 — flug 194.21
 Saug-flügelrad 37.5
 — kasten 37.6
 — kolben 470.3
 — leitung 370.17
 — luft 24.7
 — lüfter 37.10, 296.13
 — öffener, kastenförmiger 38.3
 — öffener, liegender, mit
 Voröffner und Schlag-
 maschine 39.8
 — vorrichtung 370.13
 — walze 392.8
 — zuglüfter 24.8
 — zugventilator 24.8
 Säule 505.13
 säulenartig 69.5
 Säulenstich 69.2
 Saun 108.4
 — des Streckbandes 108.3
 Säure 802.3
 — zusetzen, der Kollo-
 diumlösung 458.7
 —, gasförmige 305.10
 —, mineralische 802.17
 —, schwerliche 300.7, 434.21
 —, wasserfreie 303.4

Säure-bad 303.10
 — bad, durch Fett verun-
 reinigtes 303.16
 — behälter 303.18
 — dampf 305.8
 — fällbad für Viskose-
 fäden 469.2
 — flotte 303.10
 — rückstand 310.2
 — schöpfer mit Selbst-
 verschluß 402.16
 — spinverfahren 468.16
 — verfahren 302.12
 — wirkung 302.14
 säure-beständige Legie-
 rung 304.22
 — feste Masse für den
 Säurebehälter 304.4
 — haltiges Fett 315.15
 Sauschwanz 143.15
 Sauschwänzchen 524.4
 Sayettegarn 583.17
 Schäbe 220.17
 —, lose 220.19
 — kasten 214.2
 — teilchen 507.4
 Schaben 495.4
 schabenfreier Hanf 228.8
 Schaber 479.1
 Schabfeder 96.4
 Schablone 92.8
 schäbiger Flaech 217.6
 Schachtbefeuchtungs-
 anlage mit wandern-
 den Horsten 572.14
 schadhafter Ballen 16.5
 schädlicher Raum 59.10
 Schaf 266.4
 — leder 64.13, 118.14
 — wolle 408.2
 — wollgarn 582.11
 — wollkrepmpel 318.17
 Schaft 493.16
 —, Trommel- 206.4
 —, Walzen- 345.15
 schäftig, — es Seil 594.14
 Schale, Friktions- 158.1
 —, Wasser- 242.6
 —, Wickel- 34.5
 Schalen-gehalt des Ko-
 kons 424.8
 — kasten 203.8
 — walze 52.5
 Schällbaumscher Rost 48.1
 Schallbewegung des Fa-
 denführers 517.3
 —, gleichmäßige — des
 Fadenführers 517.4
 —, selbsttätige — des Fa-
 denführers 517.5
 Schalter 158.7
 — achse 178.12
 —, elektrischer 423.6
 Schalt-gabel 158.6
 — gesperre 531.8
 — getriebe, Dobson u.
 Barlows 132.6
 — hebel 423.5
 — hebel, schwingender 181.13
 — höhe der Sektormutter 172.8
 — klinke, Riemen- 185.1
 — klinke, Riemenhebel- 179.7
 — nase 353.15
 — nasengelenkstück 353.16
 — platte 167.6
 — rad 125.10, 132.1.6,
 134.4, 370.7
 — rad, 14 er 96.2
 — rolle 530.8, 559.14
 — scheibe 52.12
 — schraube 156.4
 — schraubenspindel 181.12
 — spindel 184.8
 — stellsen 353.14
 — stift 181.2
 — vorrichtung 125.4, 152.7, 256.7
 — vorrichtung, Riemen- 178.10
 — walze 549.5
 — werk 53.1
 — zeug 353.13
 Schaltung der Steuer-
 hülse 163.11
 —, mechanische 113.14
 Schaltungslinie für den
 Körper des Kötzers 168.9
 Schappegarn 587.19
 —, einfädiges 587.20
 —, gezwirntes 587.21
 Schappespinner 452.10
 Schappespinnerin 452.11
 scharf 70.11

scharf trocken 292.19
 -e Biegung 517.8
 -e Längsstreifung der wilden Seide 427.23
 -es Trocknen 292.18
 -e Zwirnung 541.8
 Schärfe des Schmirgels 71.7
 Schärfe des Beschlages 69.12
 - des Zahnes 67.11
 schärfen (Beschlages) 69.13
 - (Lauge) 276.8
 Schärfung des Beschlages 69.12
 - des Zahnes 67.11
 Schaubrett, schwarzes 422.17
 Schaukelstück 125.8
 schäumende Abkochung - Lösung 278.1
 Scheibe mit kegelförmigem Rand 531.5
 - des Schlagflügels 35.3
 -, Antrieb- 24.2
 -, ausgebrochene 370.8
 -, gekerbte linsenförmige 421.13
 -, Herz- 248.7
 -, Schlagnasen- 35.3
 -, Teil- 54.11
 Scheibenführung 253.8
 -hälfte 251.1
 -hülse 124.1
 -messer 482.11
 -rad 56.14
 scheibenlose Hülse 518.18
 Scheibenspule für die Vorzwirnmachine 522.7
 -, bauchige 519.1
 -, stehende 544.6
 -, zylindrische 519.4
 Scheibenwalzenstrecke 253.8
 Scheidewand, hochklappbare - zwischen den Spindeln 568.1
 Scheidholz 498.1
 Scheitel, Knie- 336.2
 -punkte der Kurve 524.12
 Schellack-knotengarn 591.13
 -perlgarn 591.13
 Schelle, Rohr- 39.10
 Schenkel 493.17
 -Zahn- 335.17
 Scheren der Fäden 498.9
 Schicht 155.14
 -, Ballen- 19.17
 -, Faser- 7.17
 -, kegelige 155.2
 -, Kies- 271.11
 -, Lack- 120.7
 -, Windungs- 155.13
 -, Zementierungs- 120.16
 Schichten verschiedener Höhe 156.1
 -häufung 197.6
 schichtenweis-e einlegen (Justeristen) 239.9
 -e Aufeinanderfädelung des Flors 326.4
 -es Schmelzen 317.6
 schichtiges, z- - Kratzentuch 65.1
 Schiebe-elevator 278.12
 -fenster 31.17
 -leiste 431.20
 -tür 572.15
 schieben, auf die Spindel (Spule) 128.5
 -, bis zur Spindelspitze (Kötzer) 175.12
 Schieber 31.17, 361.6
 - unter der Unterzange 93.7
 -, Muschel- 291.7
 -, kasten 291.8
 -, stange 292.7
 -, steuerung, Muschel- 291.8
 -fisch 262.6
 schiefe Anordnung der Zuführungswalzen 404.6
 Schieferplatte 304.8
 Schlemmangarn 593.6
 Schiene 307.13
 - mit Nummerteilung 183.15
 -, ansteigende 180.2
 -, ausgezackte 383.14
 -, Hacker- 60.1
 -, kurze 183.14
 -, Schlag- 40.13
 -, stellbare 180.2
 -, Verschuß- 44.12
 -, Winde- 167.8
 Schienen, rostartig angeordnete 369.1

Schienen-spindel 384.3
 -stück, bewegliches 307.12
 -stück, Gelenk- 168.6
 Schießbaumwollfaden, explosiver 462.10
 Schiffstau 596.19
 Schild, beweglicher 177.5
 -bolzen, Wagen- 174.1
 Schimmelbildung 574.10
 schimmiger Kokon 415.15
 Schlachtwolle 264.12
 schlaff sein (Kette) 152.5
 -es Garn 140.7
 -e Kette 180.1
 -e Litze 499.15
 Schlag-arm 40.12
 -arm, gekrümmter 285.11
 -becken 420.9
 -besen 420.5
 -blatt 27.9
 -bürste 420.8
 -flügel 266.21
 -holz 495.5
 -kraft 31.6
 -kreis 42.18
 -kreis der Schläger 196.7
 -leiste 40.13
 Schlagmaschine 7.7, 40.8, 502.14
 - mit einem Flügel 40.9
 - mit zwei Flügeln 41.19
 - mit Nadelbesatz auf den Schlagflügeln 47.17
 - mit Wickelvorrichtung 197.16
 - ohne Wickelvorrichtung 197.17
 -, doppelte 41.19
 -, einfache 40.9
 -, Seil- 505.2
 -, Werg- 258.13
 Schlagmaschinen-arbeiter 42.5
 -wickel 50.9
 Schlagnase 27.9, 36.3
 Schlagnasen, versetzte 30.14
 -platte 35.3
 -scheibe 35.3
 -trommel 37.4
 Schlag-riemen aus Leder 441.12
 -riemenhalter 441.14
 -schiene 40.13
 -stab, Trommel- 260.1
 -stäbe, spiralförmig angeordnete 312.12
 -stift 259.8
 -trommel 26.21, 259.7, 267.9
 -trommelwelle 259.15
 -walze, hölzerne 281.12
 -wirkung 31.5
 -wolf 311.10
 -wolf, kegelig 259.1
 -zahl 31.7
 Schlagen und Putzen der Kokons 419.19
 - der Schleifscheibe 73.1
 - mehrmaliges 42.3
 schlagen (Bourrette) 453.3
 - (Hanf) 495.3
 - (Kokons) 440.14
 - (Schleifscheibe) 73.2
 - mit dem Reisigbesen (Kokons) 420.4
 Schläger 22.6, 36.3, 262.7
 - mit einem Flügel 40.9
 - aus Kautschuk 441.13
 - aus Leder 441.12
 -, doppelter 41.19
 -, einfacher 40.9
 -, erster 41.20
 -, Kletten- 368.12
 -, Kokon- 420.6
 -, Reep- 494.6
 -, Seil- 494.9
 -, vierflügeliger 261.7
 -deckel 33.14
 -durchgang 42.4
 -eisen 27.9
 -haube 44.9
 -kanalrost 33.16
 -öffner 34.11
 -rost 33.15, 35.4
 -sicherung 44.8
 -speisewalze 38.13
 -speisezylinder 33.13
 -trommel 369.4
 -verdeckt 33.14
 Schlägerin, Kokon- 419.20
 Schlamm, Wollfett-sammler 279.9
 schlämmen (Suinter) 300.4
 Schlammkreide 298.18

Schlange, Dampf- 298.6
 -, Strick- 594.12
 Schlangenzwirn 591.20
 schlank spinnen 496.18
 Schlauch, Leder- 98.5
 -cospinmaschine 208.1
 -kötzer 520.8
 -kötzerspinmaschine 208.1
 Schlaufe 496.17
 schlecht laufen 390.6
 - gehaspelter Roh-seidenfaden 425.5
 -es Ablaufen der Ansatzschichten 155.19
 -es Ablaufen (Wickel) 41.16
 -er Andreher 159.1
 -e Farbe 398.2
 -e Spule 133.16
 Schleier 152.16
 -, Faden- 152.11
 -bildung des Fadens 152.12
 -brecher 153.1
 -brecher, halbringförmiger 152.18
 -kurve 152.14
 -zug 152.15
 Schleif- und Abdrehsupport 405.8
 -band 71.17
 -band, gerilltes 71.19
 -brett 70.13
 -feder 173.5
 -fläche 202.14
 -geräusch 339.10
 -grat 70.3
 -holz 338.20
 -kupplung 173.1
 -lagerbock 73.9
 -leder 340.4
 Schleifmaschine 71.24
 - für den Lederbezug 109.10
 -, Kratzen- 339.6
 -, Krepelwalzen- 202.12
 -, Leder- 118.17
 Schleif-mittel 70.19
 -ring 233.11
 -rolle 72.9
 Schleifscheibe 70.12, 72.9
 -, Horsfallsche 72.8
 -, wandernde 339.6
 -, wandernde - für Seitenschliff 72.13
 Schleif-spule 153.9
 -staub 339.11
 -stück 283.8
 -trommel 70.9, 72.2
 -tuch 70.14, 339.2
 -vorrichtung, Deckel- 73.5
 -walze 70.9, 73.11, 74.7, 202.13
 -walze von Hetherington 74.6
 -walzenlager 73.10
 Schleife 191.14
 -, Umspanner- 230.11
 -, Zwirn- 540.3
 Schleifen bilden (Kokon-faden) 425.13
 - von Hand 71.23
 - der Kratzen 338.8
 - des Krepelbeschlages 69.10
 -bildung 133.13, 169.4, 358.1
 -zwirn 591.19
 schleifen (Krepelbeschlages) 69.11
 - (Leder) 118.16
 -, außer Arbeit 70.7
 -, während der Arbeit 70.8
 -, hohl 70.1
 -, mit Öl 338.18
 -, trocken 338.17
 Schleifer, Karden- 4.9
 -, Krepel- 71.22
 -, Wandertuch- 339.1
 Schleim, Mucoidin-schleimgebende Pflanze 316.13
 schleimige Spinnlösung 464.6
 Schlepper 608.2
 Schlepp-tau 596.13
 -trommel 556.2
 -zeiger 513.15, 608.2
 schlesischer Haspel 563.12
 Schleuder 288.16
 - mit Reibungsobetrieb 288.17
 - mit Unterantrieb 289.12
 -, innen verbleite 304.21
 -antriebscheibe 290.14
 -flügel 258.3
 -kessel 289.3
 -korb 289.3

Schleuder-kraft 130.14
 -kraft der Trommel 31.4
 -maschine 288.16
 -sauger 33.12
 -zentrifuge 439.17
 Schleudern der Druckwalze 107.10
 schlichte Faser 6.17
 Schlickhaken 577.2
 Schliepersches Entschweißverfahren 276.14
 schließen (Strom) 113.12
 -, sich selbsttätig (Presse) 450.2
 schließende Bewegung der Zange 91.6
 Schließkopf 61.11
 Schliff, Oberflächen- 67.12
 -, Seiten- 339.9
 Schlinge, eine - um den Bügel bilden 553.13
 - Strick- 594.12
 schlingen, um die Rollen (Faden) 454.16
 -, um den Zapfen (Justeriste) 243.1
 Schlingen-faden, Crossbred- 562.1
 -garnzwirnmachine 561.14
 -streckvorrichtung 358.3
 -zwirn 591.19
 Schlitten 121.5, 185.10, 499.5
 - der Riemengabel 324.10
 - zur Veränderung der Streckweite 392.13
 -, belasteter 500.12
 -, Messer- 118.8
 -führung 125.7
 schlitzenartig geführter Windeschienenträger 190.14
 Schlitz 429.9, 524.7
 -, Einstell- 90.9
 -, Fadenführer 527.10
 -, zentraler - für den Mitnehmerstift der Spule 552.11
 -arm 360.3
 -führung 352.7, 482.9
 -hebel 121.6
 -lager 342.5
 -trommel 524.6
 -trommel, Fadenführer- 523.8
 -weite, verstellbare 429.11
 Schloß, Seil- 513.18
 Schlottern der Druckwalze 107.12
 schlottern (Druckwalze) 107.11
 Schlußberger-sche Duplex-Kämmmaschine 91.2
 -scher Selbstspinner 184.12
 Schlußpfahl 494.2
 schlüpfrige Faser 194.8
 Schlupfrigmachen der Jutfaser durch Einölen 237.12
 Schluß der Einfahrt 188.14
 -drehung 154.4
 -vorrichtung, Sperrkegel- 180.3
 -wickel 47.8
 -wicklung, zylindrische 533.11
 Schlüssel 86.6
 Schmalz 315.1, 428.13
 Schmalzgefäß, bewegliches 317.14
 -kasten 317.2
 -maschine 241.4
 -masse 314.8
 -material 316.22
 -öl 314.9
 -verfahren 314.7
 -wolf 317.15
 Schmalze 314.8
 -, auftragen 316.21
 -, abtropfende 317.15
 -, erstarrte 316.18
 -, Hede- 220.22
 Schmalzen der Wolle 313.15
 -, lagenweises 317.6
 -, schichtenweises 317.6
 Schmalzen (Wolle) 313.14
 Schmalzer 314.6
 Schmetterlingspuppe 417.7
 Schmied 5.22
 schmiedeeiserner Bottich 286.1
 Schmier-büchse 295.10
 -docht 344.13
 -kopf 126.8
 -loch 126.9
 -öl aufnehmender Stoff 355.1

Streichwollwäscherei 268.11
 Streifen 329.8
 - Beschlag 60.19
 - Flor 203.14, 221.14
 - gelochter 282.5
 - Kratzen 60.19
 - rundsieb 477.2, 478.15
 streifenförmiges Abscheiden der Zellstofffasern auf dem Sieb 477.1
 - weises Abtrennen 201.5
 streng laufen (Spule) 97.5
 streuen, auf den Abnehmer der Vorgarnkrepel (Noppen) 590.19
 - auf den Sammler der Vorgarnkrepel (Noppen) 590.19
 Streuvorrichtung, Noppen 590.20
 Strich 7.16
 Strick 594.11
 - Jute 235.4
 - Pferdehaar 507.5
 -garn 580.13, 585.1
 -garn, halbwoolnes 585.2
 -öhr 594.12
 -schlange 594.12
 -schlinge 594.12
 -seide 586.18
 strickige Wolle 269.15
 Strips 194.17
 Stroh 402.5, 492.16
 -seil 595.6
 strohgelber Kokon 415.1
 Strom, elektrischer 112.9
 - erregter 360.15
 - induzierter 360.15
 - Luft 32.2
 -schluß 113.13
 Strömung, die - trägt die Wolle durch das Bad 283.16
 Struktur der Kokons 416.1
 - homogene - des geringsten 605.17
 Strumpf 397.14
 -garn 580.13
 Strusa 435.15
 Strusi 435.15
 Stück 582.10
 Stücke 285.18
 - ungelöste 404.12
 Stückwolle 265.18
 Stufe 103.8
 Stufen 508.20
 - senkrecht verstellbare 567.1
 -platte 566.5
 -scheibe 382.1, 565.1
 -scheibe zur Erzielung beliebiger Gebindelängen 566.9
 -trommel 337.14
 -wirtel 348.11
 stufenförmig erweiterte Spindel 355.9
 - es Ausziehen der Fäden 472.10
 - e Nadelreihen 372.6
 stufenweis-e hecheln (Flachs) 212.1
 - es Steigern der Wärme in den Bädern 280.5
 Stuhl, Drossel- 341.7
 - einsteller 3.10
 -setzer 3.10
 Stumba 446.12, 452.14
 stumpf abgeschnittenes Wurzelende 236.10, 243.5
 - abschnneiden (Wurzelenden) 243.4
 - e Eindrücklinge 382.18
 - es Eindrückmesser 382.18
 - e Erhöhung 240.14
 - e Klinge 382.18
 - er Kratzenzahn 338.13
 - es Messer 382.18
 - er Mischstift 313.2
 - er Stift 287.15
 Stütze, Führungs- 357.3
 - , Garn- 498.1
 - , Kötzer- 165.7
 - , Spindellager- 344.7
 - Stützen, Rohr- 289.10
 Stützführung 361.8
 Substanz, Inkrustierende 475.7
 - , krustenbildende 475.7
 suchen (Kokonfadenende) 420.11
 Sulinter 300.3
 - , geschlämmer 300.3
 - gas 300.6

Sulfat-soda 309.14
 -stoff 475.5
 Sulfit-stoff 475.6
 -verfahren 479.10
 -zellstoff 475.6
 -zellulose 475.6
 Sulfofettsäure 458.1
 sulfonierter Fettsäure 458.1
 Sulfo-olein 238.10
 -oxyssäure 457.20
 Summiervorrichtung 370.6
 Sun 492.7
 -hanf 492.7
 Sunn 492.7
 -hanf 492.7
 Support 54.9
 - Leisten- 603.9
 Sürfüller 343.5
 symmetrische Herzscheibe 551.12
 syrische Rohseide 426.13

T

Tachometer für Spindeln 360.10
 Tafel, Werkzeug- 362.4
 Talg 428.12, 484.4
 - , russischer 359.13
 - seife 310.5
 talgartiges Wollfett 274.8
 Talkum 253.3
 Tambour 51.2
 Tang, Knorpeltangentier Fadenzug 316.14
 Tangentiergarn 155.11
 Tapissiergarn 585.6
 Tara nachgewogen 17.3
 Tara, reelle 17.3
 Tasarseide, indische 410.13
 Tasche 36.10
 Taschen-festigkeitsprüfer in Uhrform 607.1
 -rost 36.9
 -wage 614.12
 Tasse 312.8
 - , Mulden- 28.10
 Taster, Walzen- 120.3
 -achse 29.11
 -brett 29.10
 tatsächlich vorhandene Drehung 154.6
 Tau 494.16, 596.14
 - , abgestücktes 501.3
 - , aufgerolltes 596.18
 - , dreifaches 596.15
 - , Hanf- 592.3
 -garn 582.5
 -rolle 596.18
 -schläger 494.10
 -schläger 494.13
 -werk, geteertes 492.11
 -werk, laufendes 596.20
 -werk, stehendes 596.20
 Tauch-trommel 281.14
 -walze 281.13, 14
 -walze für die Flüssigkeit 486.11
 -walze, kupferne 576.2
 Teer 484.7, 507.19
 - , harzreicher 508.1
 - , mineralischer 508.2
 - , vegetabilischer 507.20
 -farbe 16.8
 Teeren 507.18
 - im Faden 508.17
 - des Hanffadens 508.13
 - im Stück 508.20
 teeren (Hanffaden) 508.14
 - im warmen Zustande 508.23
 teergetränkter Faden 508.15
 Teichwasser 270.7
 Teil der Leitschiene für den bildenden Teil der Schicht 188.5
 Teilbarkeit der Faser 237.8
 -kasten 27.13
 -marke 55.11
 -platte 153.5
 -riemenchen 204.11
 -scheibe 54.11, 55.10
 -stock für Garnsträhne 542.13
 -strähne 562.22
 -strich 55.11
 -verzug 101.6
 -walze 204.4
 Tellen des Flors in Streifen 329.6
 - der Papierstoffbahn 477.14
 teilen (Flachs) 211.19
 - (Flor) 329.7

Teller, Flor- 203.11, 330.5
 Teilung 613.18
 - des Flachs 211.18
 - des Flors in Querstreifen 329.10
 - des Flors durch Riemenchen 203.12
 - durch gezahnte Kreismesser 478.5
 - des Krepelflors 193.6
 - durch Nadeln 478.4
 - der Papierstoffbahn durch Spritzstrahlen 477.13
 - durch Preßluftstrahlen 478.3
 - für verschiedene Nummernsysteme 614.11
 - , kreisförmige 361.1
 - , Nadel- 372.3
 - , Spindel- 129.13, 150.5
 - , unvollkommene 211.20
 Teilungswalze 330.14
 teilweise abhängiges Hebelwerk 185.12
 - Ausnutzung der Trommeloberfläche 247.5
 - Entfernens des Spülwassers mit Maschinen 287.9
 - mit Kratzen beschlagener Abnehmer 330.2
 Teller 488.7
 -spindel mit Feuchtvorrichtung 488.6
 -spinnmaschine 488.5
 -spule 519.4
 Temperatur der Luft 293.8
 - des Wassers 269.19
 - , mittlere 293.9
 - , niedrige 572.6
 -grenze, bestimmte 417.12
 Tempokreuz der Steuerwelle 394.3
 temporäre Härte 269.22
 Teppich-garn 583.7
 -shoddy 407.9
 Terpentin 117.19
 -öl 314.23, 462.16
 terrassenförmige Anordnung der Waschbotliche 279.12
 Tertiar-garn 579.14
 Tetrachlorkohlenstoff 297.21
 Teufel 7.8
 Teufel 197.3
 textiltadenähnliche Beschaffenheit des Papiergarns 475.8
 Textilin 589.5
 Textilit 589.4
 Textiloee 480.8, 589.3
 Thermometer, Quecksilber- 616.7
 Thermoregulator, automatisch wirkender 616.16
 Thielesche Spinnvorrichtung 466.13
 Tibet-garn 583.1
 -halbwolle 407.20
 -nähte 407.18
 Tibetwolle 363.14, 407.12
 - aus Futterstoffen 407.18
 - aus Kaschmirklumpen 407.17
 - aus Musselinlumpen 407.13
 - aus Orleanslumpen 407.15
 - aus Zephrinlumpen 407.14
 tiefstehende Vorderwalze 143.7
 tieflegen (Schwerpunkt) 291.2
 Tierfett 315.12
 tierisches (Schwerpunkt) Leim 459.9, 471.1
 -es Öl 314.24
 -e Seife 434.1
 Tiftkulle 363.18
 Tisch 321.1
 - , Auflage- 20.8
 - , sich drehender 439.11, 442.3
 - , Einzugs- 50.10
 - , Schieber- 262.6
 - , Spulen- 123.1
 -walze 319.18
 Tischler 5.23
 -leim 71.12
 Titer der Seide 601.14
 - , alter Mailänder 602.2
 - , amerikanischer 602.4
 - , dezimaler 601.15
 - , entschälter 602.8
 - , ferner 602.7
 - , französischer 601.19
 - , grober 602.5
 - , internationaler 601.15

Titer, konditionierter 602.9
 - , lombardischer 601.18
 - , Lyoner 601.18
 - , Mailänder 601.18, 602.3
 - , Manchester 601.20
 - , piemontesischer 601.17
 - , Turiner 601.17
 - , Wiener 602.1
 -grenze 602.12
 -wert 602.11
 -zahl 602.10
 Titrieren der Seide 601.10
 titrieren (Seide) 601.11
 Titrier-haspel 602.14
 -verfahren 602.13
 -wage 603.2
 -wage, automatische 603.3
 Titrierung, internationale 601.12
 - , neue Lyoner 601.13
 Togolinagarn 579.6
 Toleranzzahl 610.1
 Tonbehälter 403.1
 Tonerde 484.9
 - , salzsaure 305.16
 - , schwefelsäure 303.9, 465.15
 -hydrat 465.13
 -hydratniederschlag 459.16
 -natron 469.10
 -salz 270.14
 Tönung, Farb- 194.7
 Topf 52.1, 76.4
 - , feststehender 385.1
 - , Gewichts- 352.2
 - , Kamm- 375.18
 -art 76.6
 -strecke 384.9
 -träger 2.5
 Tophansche Vorrichtung zum Verspinnen von Viskose 470.4
 Torf-garn 583.17
 -grus, mit - gefüllter Behälter 299.11
 Torsionsmesser 432.4
 totaler Verzug 101.10
 tote Baumwollfaser 14.6
 - Platte 87.10
 Töten der Schmetterlingspuppe 417.7
 töten (Puppe) 417.8
 - , durch trockene Hitze (Puppe) 417.14
 Tourenzähler, Spindel- 133.10
 Tournalgarn 584.21
 Towgarn 581.7
 Träger, Harz- 508.11
 Trag-arm 127.7
 -horde 296.10
 -scheibe, Deckel- 56.14
 -scheibe, Spulen- 140.15
 -seil 596.6
 -stange 151.13
 -stangenfuß 151.14
 Träger 3.18, 54.19, 344.11
 - , Kamm- 58.9
 - , Spulen- 176.5
 - , Vorgarnspul- 139.9
 Trama 586.11
 Trane, aufrierte 587.17
 Trammeseide 586.13
 Tramseide 431.10, 586.11
 Tran 315.3
 - , Robben- 238.3
 Tränken, gleichmäßiges - der Wolle mit dem Schmalzmateriale 316.22
 tränken (Faden) 463.18
 - , mit Chlorcalciumlösung (Kollodiumwolle) 457.19
 - , mit Schwefelsäurelösung 440.9
 - , mit Natriumlösung (Sedimentation) 437.10
 Transmissionseil 597.1
 Transport, Ballen- 17.5
 - , klinkenrad 187.9
 - , rad, Zwrn- 555.14
 - , rad, schncke 40.4
 transportabler Dörröfen 417.17
 transportieren, von Hand 17.9
 Trapezzell 597.10
 Traverse 290.7
 Treibmaschine 521.14
 - , rad und Fangplatte 188.8
 - , rolle 470.9
 - , schnur 359.3
 - , stange 99.11
 - , trommel 245.19
 - , walze 342.9

verdichten (Vlies) . . . 453.6
 - (Watte) . . . 45.10
 verdichtete Luft . . . 455.10
 Verdichtungs-trichter
 -Vorrichtung . . . 372.5, 451.13
 -walze . . . 46.1, 48.10
 Verdickung des Kötzer-ansatzes . . . 174.8
 - wulstartige des Bastes . . . 411.18
 verdünnte Alkallilauge . . . 464.15
 - Essigsäure . . . 438.11
 - Salzsäure . . . 438.13
 - Schwefelsäure 303.1, 438.12
 - Waschlauge . . . 275.20
 Verdunsten . . . 293.10
 - der Feuchtigkeit beim Erkalten des Garnes . . . 572.9
 verdunstete Wassermenge . . . 293.12
 Veredeln des gehechelten Flachses . . . 217.12
 - des gehechelten Hanfes . . . 230.13
 Vereinen mehrerer Fäden in steilen Windungen . . . 565.14
 - mehrerer Strähne zu einer Docke . . . 576.13
 - von Rundsäulen durch Nähen . . . 512.2
 - zu Bändern (die gehecheltes Faserristen) . . . 218.1
 - z Bänder eines Ganges . . . 104.7
 - zu Bündeln (den gehecheltes Flachse) . . . 217.7
 - mehrere Bottiche zu einer Maschine . . . 279.10
 - zu einem Faden (mehrere Kokonfäden) . . . 421.4
 vereinigtés Hals- und Fußlager . . . 553.4
 Vereinigungsstrecke . . . 388.14
 Verfahren zur Bestimmung des Trockengewichts . . . 615.9
 - neutrales . . . 305.11
 - Spinn- . . . 1.5
 verfälscht-es Öl . . . 315.23
 -er Schwingflachs . . . 209.15
 Verfälschung des Schwingflaches . . . 209.14
 Verfeinern des Faserbandes durch Verziehen . . . 100.10
 - des gehecheltes Hanfes . . . 230.13
 verfeinern (Faserband) . . . 100.11
 - (Hanf) . . . 230.14
 - (Vorgespinnt) . . . 159.17
 Verfeinerungs-heckel . . . 495.15
 -krempe . . . 334.9
 verfilzt-es Bauchhaar . . . 265.22
 -e Wolle . . . 269.15
 vergällt-es Olivenöl . . . 314.20
 -er Weingeist . . . 458.6
 vergleichmäßigen (Faserband) . . . 100.14
 - (Krempeband) . . . 100.14
 Vergleichmäßigung durch Doppeln . . . 81.1
 - der Faserlage . . . 386.7
 - der Flockenschicht . . . 200.8
 Vergleichsmuster . . . 13.8
 vergrößern, am Schlusse der Einfahrt (Drehungszahl der Spindeln) . . . 188.14
 Verhältnis, Mischungs- . . . 18.18
 -zahl . . . 603.12
 verharzen (Öl) . . . 238.12, 459.4
 verharztes Öl . . . 238.11
 verhindern (Luftströmungen) . . . 59.12
 Verhinderung des Entmischens . . . 313.7
 Verhütung von Schiefenbildung . . . 358.2
 verjungtes Sell . . . 594.11
 Verkaufsspule . . . 520.13
 Verdichtung der Seidenfasern . . . 412.4
 Verknoten des Fitzfadens mit den Schnellerenden . . . 564.4
 verknoten (Litznenenden) . . . 504.15
 verknotete Litznenenden . . . 504.16
 verknüpfen, die Fadenenden . . . 421.11

verkohlen (Klette) . . . 307.3
 verkohlte Klette . . . 307.5
 Verkohlungssofen . . . 440.13
 verkupfter Eisenraht . . . 493.10
 Verkürzen des Fadens durch den Draht . . . 164.7
 - der Fäden beim Zwirnen . . . 541.16
 verkürzen (Fadenleiterweg) . . . 535.10
 - den Wagenhub . . . 125.12
 - durch den Draht (Faden) . . . 164.8
 - sich (Litze) . . . 499.17
 - sich - beim Zwirnen (Fäden) . . . 541.17
 Verkürzung des Fadens beim Nachdraht . . . 348.9
 - des Seiles . . . 494.4
 - Hub- . . . 125.13
 Verkürzungsexzenter . . . 350.8
 Verlängerung, Rahmenverlaufend, links . . . 68.18
 - rechts . . . 68.17
 verlegend, sich -er Hub . . . 551.15
 Verlesen der Wolle . . . 310.13
 Verlitzzen . . . 498.4
 Verlitzmaschine . . . 502.8
 verlötete Maschen . . . 477.8
 Verlötung . . . 86.1
 Verlust der Festigkeit . . . 302.6
 - an Seidenleim . . . 434.14
 - Draht . . . 146.4
 - Längen- . . . 604.10
 - Wasch- . . . 269.17
 Vermeidung von Tropfenfall . . . 574.8
 vermindern (Filzfähigkeit) . . . 302.10
 - die Faserzahl im Querschnitt . . . 100.13
 Verminderung der Filzfähigkeit des Wollhaares . . . 302.9
 - der Geschwindigkeit der Einzugwalze . . . 42.16
 - Drall- . . . 501.8
 - Geschwindigkeits- . . . 347.16
 Vermischen der Noppen mit der Wolle . . . 590.16
 vernichten, beim Waschen (Stapel) . . . 269.6
 vernichteter Stapel . . . 269.7
 Vernieten der Stiftenden . . . 512.13
 Verpacken in Ballen . . . 578.6
 - der Garne . . . 576.5
 - der Kötzer in Fasern . . . 578.10
 - der Kötzer in mit Papier ausgeschlagenen Kästen . . . 578.9
 verpackt, in Säcken -e Wolle . . . 264.8
 Verpackung . . . 16.10
 Verriegelungsvorrichtung, Deckel- . . . 487.14
 verringern (Ansatzhöhe) . . . 167.9
 Versand der Bündel . . . 577.10
 - der Pakete . . . 577.10
 -leiter . . . 6.1
 verschiebbar gelagerte Zahnstange . . . 190.13
 - , gegeneinander -e Knaggenseiben . . . 190.4
 -e Büchse . . . 567.8
 -e Fadenführungsplatte . . . 565.9
 -er Halter . . . 202.16
 -es Kegeleigerippe . . . 224.9
 -e Klemmvorrichtung . . . 432.5
 -er Kuppelteil . . . 345.16
 -e Spindel . . . 534.6
 -er Stab . . . 373.6
 Verschiebbarkeit, seitliche - der Lattentuchwalzen . . . 24.6
 verschieben (Formschuhe) . . . 352.9
 - (Kluppen) . . . 215.7
 - (Unterlagebogen) . . . 54.2
 Verschiebung des Riemens . . . 48.14
 - der einen Scheibenhälfte . . . 251.1
 - der Spindel . . . 532.1
 - des Unterlagebogens . . . 54.1
 - Kluppen- . . . 215.6
 - radiale - gegen die Trommelmitte . . . 55.13
 - radiale - von der Trommelmitte her . . . 56.1
 - seitliche . . . 109.1
 - wagerechte . . . 54.3

Verschiebungsrichtung der beweglichen Zahnstange . . . 191.2
 verschieden gefärbte Baumwolle mischen . . . 194.5
 - geneigte Spulenreihen . . . 544.14
 -e Feuchtigkeitsaufnahme . . . 572.11
 -e Florettsorten . . . 451.1
 -e Stellungen der Ringbank . . . 156.8
 -e Wollsorten . . . 310.17
 -farbige Lumpen . . . 397.23
 Verschlag, Abfall- . . . 22.14
 - Mischungs- . . . 22.10
 -boden . . . 22.12
 -gestell . . . 22.11
 -höhe . . . 22.13
 verschleifen (Spindelschnur) . . . 555.7
 verschlossenes Drahtseil . . . 595.16
 Verschluss, Exzenter- . . . 219.9
 - , Fuhrer- . . . 44.10
 - , Rohr- . . . 39.11
 -deckel . . . 355.10
 -eisen . . . 44.11
 -haken . . . 487.5
 -klappe . . . 27.11, 39.11, 361.5
 -laden . . . 303.19
 -riegel . . . 487.16
 -schiene . . . 44.12
 -stange . . . 44.12
 -steg, fest - mit Leitauge . . . 488.2
 verschnittenes Öl . . . 315.24
 Verschmürung der Juteballen . . . 235.3
 verschossene Lumpen . . . 398.3
 versehen, mit einer Schicht Antioxyd (Trommel) . . . 63.13
 - , mit Zetteln (die gekauften Gebunde) . . . 210.4
 verselfbares Fett 274.3, - Öl . . . 315.10, 315.18
 Verseifen des Fettes . . . 275.5
 verseifen (Fett) . . . 275.6
 - (Öl) . . . 315.19
 - , direkt . . . 276.8
 - , unmit elbar . . . 276.8
 verseifend-e Eigenschaft des Schweißes . . . 272.4
 -er Stoff . . . 275.8
 verselftes Fett . . . 275.7
 Verseifung . . . 275.3
 - des Fettes . . . 275.5, 315.9
 Versellen . . . 500.3
 versellen . . . 500.4
 Versellmaschine, liegende . . . 506.3
 versenken (Niete) . . . 61.13
 versenkte Niete . . . 61.14
 Versenkung, viereckige . . . 121.3
 versetzen, gegeneinander (Schlagnasen) . . . 31.1
 - , mit Säure (Magermilch) . . . 471.17
 versetzt anordnen (Spindeln) . . . 123.4
 - angeordnete Spulen . . . 551.2
 - , gänzlich mit Fasern (Beschlag der Krempe) . . . 75.3
 - , gegeneinander . . . 384.2
 -e Schlagnasen . . . 30.14
 Verspinnen . . . 1.2
 - der Baumwolle . . . 121.8
 - der Holzfasern . . . 476.4
 - der Jute mit Flachswerg . . . 234.14
 - der Jute mit Hanfwerg . . . 234.15
 - der Papierstreifen . . . 484.22
 - von Viskose . . . 470.4
 verspinnen . . . 1.3
 - (Viskose) . . . 468.11
 - , mit Säure (Viskose) . . . 469.1
 - , nach dem Streichgarnverfahren (Baumwolle) . . . 193.4
 Versprießen . . . 359.18
 Versprießung, Seil- . . . 493.19
 Verstiefung, Wagen- . . . 345.5
 Verstiefungsstange . . . 89.8
 verstellbar-e Führung . . . 372.10
 -es Gewicht . . . 253.1
 -e Knagge . . . 241.11
 -e Lagerstütze . . . 55.2
 -er Rechen . . . 309.3
 -e Rollenwinde . . . 611.18
 -e Schlitzweite . . . 429.11
 -e Stahlplatte . . . 429.8

verstellbar-e Streckwalze . . . 389.4
 -er Zapfen . . . 246.9
 -es Zapfenlager der Arbeitswalze . . . 324.2
 verstellen (Schlitzweite) . . . 429.10
 Verstellung, Exzenter- . . . 79.7
 - , seitliche - der Walzen . . . 59.7
 verstopft-e Düse . . . 466.10
 -er Filterstoff . . . 463.14
 Verstrecken . . . 345.11
 Verstreckung . . . 345.11
 verstreichen, dünn (Kitt) . . . 117.8
 verteilen, in Sprühregenform (Batschflüssigkeit) . . . 239.13
 Verteiler . . . 466.6
 - , Luft- . . . 572.18
 Verteilungslattengitter . . . 23.8
 vertiefté Stirnrädchenführung . . . 546.10
 Vertiefung der Knaggen-scheibe . . . 190.5
 Vertikalbewegung des Spulenzugens . . . 140.16
 -öffner . . . 35.1
 -öffner mit Schläger und Winkelvorrichtung . . . 37.2
 -öffner, doppelter, mit Abfallabführung . . . 39.12
 vertikal verstellbare Stufen . . . 567.1
 -e Wagenstütze . . . 547.4
 -er Wainwrightscher Festigkeitsprüfer . . . 608.8
 verunreinigt, durch Fett -es Säurebad . . . 303.16
 -e Bourrettemasse . . . 452.16
 -er Filterstoff . . . 463.14
 Verunreinigungen, lösliche . . . 268.8
 - , unlösliche . . . 268.6
 Verwalter, Lagerverweigern (Annahme) . . . 15.18
 Verwendung, weitere - der Waschwasser . . . 299.1
 Verwertung der Seidenabfälle . . . 435.7
 verweste Lumpen . . . 396.21
 verwiterte Lumpen . . . 396.20
 verworrene Bourrettemasse . . . 452.17
 verzahnt, innen -es Rad . . . 505.15
 -e Muffe . . . 531.4
 Verzahnung . . . 531.12
 - , äußere - des Mangelrades . . . 256.10
 - , innere - des Mangelrades . . . 256.11
 - , unterbrochene . . . 546.12
 Verzahnungslücke . . . 537.2
 Verziehen . . . 8.13
 - der Bourrettebänder . . . 453.18
 verziehen . . . 8.13
 - (Band) . . . 100.12
 - (Bänder) . . . 222.12
 - (Faserband) . . . 8.16
 - (Vorgespinnt) . . . 159.17
 - , um die Dopplung . . . 452.8
 - , die Schleifen des Fadens . . . 191.14
 verzinkter Eisendraht . . . 493.8
 verzinnter Eisendraht . . . 493.9
 -e Stahldraht . . . 335.7
 verzogenes Vorgespinnt . . . 159.18
 verzögerte Wagengeschwindigkeit . . . 166.15
 Verzögerungsvorrichtung für die Abschabbe-wegung . . . 205.9
 Verzug . . . 8.14, 101.4
 - der ersten Strecke . . . 222.13
 - , doppelter . . . 371.12
 - , schwacher . . . 101.11
 - , starker . . . 101.12
 - , totaler . . . 101.10
 - , Watten- . . . 42.11
 - , zu weit getriebener . . . 101.14
 Verzugsberechnung . . . 222.16, 387.9
 -größe . . . 142.12
 -höhe . . . 142.12
 -rad . . . 134.2, 186.8
 -walze . . . 102.13
 -wechselrad . . . 114.7
 -wechseltrieb . . . 114.2, 176.14
 Vibration, Spindel- . . . 554.16
 Vicuñagarn . . . 585.17
 vielfache Dopplung . . . 386.13

Table with multiple columns listing items like 'Wolftift, gebogener', 'Wollart', 'Wollfett', etc., with their respective prices in German marks.

Table with multiple columns listing items like 'Woll-trockenvorrichtung', 'Wolle vom kranken Schaf', 'Wurzelhede', etc., with their respective prices.

Table with multiple columns listing items like 'Zackenrad', 'Zählrad', 'Zähler', etc., with their respective prices.

Table with multiple columns listing items like 'Zahnstange', 'Zeiger', 'Zeichen', etc., with their respective prices.

zusetzen, ein Aldehyd (dem Lösungsmittel für Nitrozellulose)	458.2	zweiköpfige Listersche Seidenkämmaschine	448.7	Zwirn, z-facher	539.16	Zwirner, Seiden-	412.15
- Kopallack (dem Kollodium)	458.20	zweimaliges Spinnen	343.5	-anlage, Sell-	503.10	Zwirnerel, Seiden-	412.10
- Öl (der Nitrozellulose)	458.8	zweireihig eingesetzte Nadeln	254.7	-drehung, harte	541.5	-abgang	398.17
- Salze (dem Waschwasser)	463.17	zweischäftiger Bindfaden	593.4	-drehung, lose	541.4	Zwirnerin	5.8, 539.7
- Säure (der Kollodiumlösung)	458.7	zweischleniger Flügel	40.11	-drehungen auf die Längeneinheit	542.1	- Seiden-	412.16, 430.17
- ein Waschmittel	274.19	zweischürige Wolle	264.10	-faden	553.13	Zwirnung, gleichmäßige	431.1
- Zellstoff (der Kaseinlösung)	472.1	zweiseitig-es Belegen	480.4	-faden, magerer	541.8	- leichte	431.5
Zuspitzen der Enden	243.10	-er Flachkammer	83.11	-flügel	546.4	- scharfe	541.6
Zustand, offener	24.15	-er Flügelspinner	257.2	-grad	431.3	- schwache	431.5
- trockener	196.1	-er Ring	150.4, 391.14	-koeffizient	9.2	- starke	431.6
Zutritt, Luft-	294.11, 323.2	-er Stetigspinner	257.2	-läufer	552.5	Zwischenfarbe	194.6
zwangsläufig angetriebene Spulenspindel	524.13	-e Steuerwelle	182.8	Zwirnmaschine	12.12, 542.14	-frotteur	387.17
- geführter Wagen	206.5	zweispuliges Spinnrad	11.8	- für Abfallseide	549.4	-nitschler	387.17
-e Führung des Aufwinders	171.9	zweispurig	353.12	- mit mehreren übereinanderliegenden Spindelreihen	474.9	-rad, Spulenantrieb-	136.12
-e Gegenwinderbewegung	169.5	zweistöckiges Aufsteckgatter	551.1	- für Zierzwirne	559.1	-raum	308.15
-er Seiltrieb	144.11	zweite Drehung der Seide	430.15	- Bindfaden-	501.14	-raum, Nasen-	31.3
Zweibnehmer-anordnung	322.4	- Geschwindigkeit	353.4	- Camelsche Haspel-	430.3	-schild	546.11
-system, gemischtes	202.3	- obere Siebtrommel	33.17	und	543.2	-stange	105.16
-system, reines	202.2	- untere Siebtrommel	34.1	- doppelseitige	543.2	-stück, brillenartiges	44.5
Zweier-Rippenstich	69.3	- Spindelgeschwindigkeit	348.1	- einseitige	543.1	-stück, eingelassenes	344.2
- Säulenstich	69.3	- Strecke	222.14	- Flügel-	545.5	-träger	394.9
Zweikrempelsatz	198.11, 319.1	zweiter Anmacher	176.3	- Seiden-	431.16	-trieb an der Ring-	158.8
- mit Längsfaserspeisung	199.8	- Durchzug	222.18	- unterbrochen arbeitende	557.1	-triebrad	505.16
Zweiläuferputzer	150.17	- Fadenvorrat	157.2	Zwirn-muster, Standard	540.2	-verzug	101.8
Zweipeigneur-krempel	201.13	- Filter	362.2	- schleife	540.3	-wand	284.4, 296.11
-system	322.4	- Zuführtisch	405.5	Zwirnspindel	502.10, 546.3, 555.6	zwischengelegte Zähne	336.7
Zweisammlerkrempel	322.3	- Zylinder	114.8	- für Archimedeswindung	556.8	Zylinder mit Kern	116.5
Zweisichelbehülse	518.14	zweitellig-e Büchsenwalze	116.7	- mit vereinigttem Hals- und Fußlager	553.4	- einfadiger	143.1
Zweischurwolle	264.10	-er Haspelarm	432.11	- Rietersche	552.12	- Einzug-	43.3
Zweizwalzen-garn	579.17	Zwillings-räder	132.3, 135.10, 187.6	- transportrad, oberes	555.14	- geriffelter	42.15, 115.6
- glättvorrichtung	45.14	-zwirnspindel	553.9	-vorrichtung für Kunstseide	474.3	- Schlagerspeise-	33.13
- streckwerk	205.1	Zwinge	535.4	-wechsel	134.3	- Speise-	23.8
Zweizylinder-garn	579.17	Zwirn	12.13	-wechsel, oberer	555.10	- zweifädiger	143.2
- selbstspinner	204.14	- aus gefärbten Kammgarnen	584.12	-wechsel, unterer	555.11	-antrieb	162.12
- spinnerie, Baumwoll-	193.2	- mit gleicher Spinn- und Zwirndrehung	540.8	Zwirnen	12.10, 539.1	-bank 105.s, 115.1, 127.6, 136.6, 393.6, 558.14	136.6
zwei Gebinde	599.3	- mit Kettendrehung	541.2	- der Kunstseide	474.2	-baum	105.3, 127.6, 358.10, 393.6
- Spindelgeschwindigkeiten	189.2	- mit Schußdrehung	540.12	- auf Watermaschinen	542.17	-deckel	291.11
zweiarmiger Abstellhebel	587.5	- dublierter	539.15	- auf Drehendes	540.9	-decker	3.15
- Drahtflügel	431.18	- eindrätiger	539.14	- englisches	542.11	-hals	110.1
- Hebel	487.17	- einfacher	539.14	- schottisches	542.8	-kamm	377.11
zweierntige Rasse	413.16	- fester	539.23	- stetiges	542.18	-kupplung	347.6
zweifach wirkende Kämmtrommel	91.1	- geschmeidiger	339.21	- unterbrochenes	557.2	-lager	358.12
-e Aushebung	201.14	- glatter	539.24	- ununterbrochenes	542.18	-papier	390.1
-es Nitschelzeug	333.8	- harter	539.22	- zudrehendes	540.10	-putzvorrichtung	108.7
-es Seifenbad	437.2	- hohldrätiger	539.20	zwirnen	12.11, 539.5	-steuerungsexzenter	162.9
zweifädiger Zylinder	143.2	- hohlsträngiger	539.20	- (Seide)	430.16	-steuerungsscheibe	162.0
zweifedrige Aufsteckspindel	568.13	- linksdrehter - aus rechtsgedrehten Fäden	540.7	- auf der Flügelzwirnmaschine (das gefachte Garn)	545.12	-stirnwand	291.11
zweigängige Schraubenspindel	265.1	- mehrfacher	539.15	- locker	431.4	-tisch	105.3
		- weißdrätiger	539.20	- naß	542.5	-träger	545.7
		- schwerer	552.10	- trocken	542.3	-zuführung	42.14
		- ungleicher	540.1	- unmittelbar von den Kötzern	543.11	zylindrisch-er Ballen	19.19
		- weicher	539.19	Zwirner 5.7, 12.12, 539.6, 542.14		-e Kreuzspule	519.6
						-es Papierröhrchen	518.12
						-e Scheibenspule	519.4
						-e Schlußwicklung	533.11
						-e Spule	140.18
						-er Untersatz	290.9
						-er Unterteil	519.3
						-e Wickelfläche	168.1
						-e Windung	554.11

Deutsch · English · Английский · Anglais · Inglese · Inglés · Anglès

A

absolute dry weight . . . 15.6
 — dryness (yarn) . . . 615.11
 — humidity (air) . . . 293.13
 absorb, to . . . 314.2.3
 —ed humidity . . . 572.10
 absorption of humidity . . . 572.11
 — of water . . . 556.6, 574.9
 abstraction of heat . . . 294.13
 accelerated carriage
 speed . . . 166.14
 acceptance (refuse) . . . 15.18
 access of air . . . 59.11
 accessories . . . 360.9
 accumulation of fibres . . . 101.20,
 103.6
 acetate of collodion . . . 459.5
 — of potassium . . . 457.17
 — of sodium . . . 459.2
 — ethyl . . . 460.10
 acetic acid, diluted . . . 438.11
 — acid, glacial . . . 459.8
 — aldehyde . . . 458.3
 — ether . . . 460.10
 acetone casein solution,
 alkaline . . . 471.20
 — collodion . . . 460.3
 — solution . . . 460.4
 acid . . . 302.3
 — action, to show an . . . 309.5
 — bath . . . 303.10.16
 — container . . . 303.18
 — fat . . . 315.15
 — free rape oil . . . 148.9
 — free from water . . . 303.4
 — freed rags . . . 403.7
 — liquid . . . 303.10
 — process . . . 302.12
 — proof alloy . . . 304.22
 — proof material . . . 304.4
 — residue . . . 310.2
 — scooper . . . 402.16
 — spinning process . . . 468.16
 — vapour . . . 305.8
 — anhydrous . . . 303.4
 — chamber . . . 303.2
 — crude oleic . . . 315.5
 — diluted acetic . . . 438.11
 — evaporated . . . 303.3
 — fatty . . . 300.13
 — gaseous . . . 305.10
 — hydrochloric . . . 305.5
 — mineral . . . 302.17
 — muriatic . . . 305.5
 — nitric . . . 303.5
 — pan . . . 303.3
 — phosphoric . . . 433.15
 — pupa . . . 419.12
 — pure . . . 303.4
 — ricinoleic . . . 238.5
 — sulfo-oxy . . . 457.20
 — sulfo-sebacic . . . 458.1
 — sulphovinic . . . 482.13
 — sulphuric . . . 302.19
 — sulphurous . . . 300.7
 — superfluous . . . 304.18
 acidulate, to . . . 467.3
 — d, bath . . . 303.10
 — d wool . . . 304.17
 Acme spindle . . . 147.1
 Actias selene . . . 414.9
 action of the bar edges . . . 367.12
 — of the batching me-
 — diums . . . 237.6
 — of the heat . . . 292.17
 — of humidity on ropes . . . 500.18
 — carbonising . . . 301.13
 — carding . . . 318.10
 — chemical . . . 272.5
 — continuous . . . 83.12
 — intermittent . . . 83.3
 — mechanical . . . 272.6

action, reciprocal . . . 292.12
 active bobbin . . . 547.10
 actual length . . . 604.9
 — tare . . . 17.3
 — twist . . . 154.8
 add, to — acid . . . 304.12, 458.7,
 471.17
 —, to — new acid . . . 304.15
 —, to — the knobs . . . 590.15
 addition of glycerol . . . 315.8
 — of the knobs . . . 590.14
 — to produce imperme-
 — bility . . . 484.2
 — to produce suppleness . . . 483.18
 additional twist . . . 498.6, 506.2
 adhere, to — to the brush . . . 420.13
 —, to — uniformly . . . 390.2
 adherent chaff . . . 220.18
 adhering impurities . . . 454.12
 adhesion . . . 6.23, 237.9
 adhesive viscose filament . . . 469.3
 adhesiveness, good . . . 148.5
 adjust, to — the comb . . . 377.12
 —, to — the distance of
 the beater blades to
 the grid . . . 42.19
 —, to — by hand . . . 191.13
 —, to — the width of slot . . . 429.10
 —, to — oneself . . . 191.6
 adjustable . . . 48.4
 adjuster, automatic drag . . . 258.4
 adjusting arm . . . 348.7
 — bar of thread-guide . . . 538.1
 — bracket . . . 80.2, 206.10
 — collar . . . 95.14
 — device . . . 527.3
 — handle . . . 30.8
 — lever . . . 534.8
 — nut . . . 54.10
 — point . . . 54.18
 — of ratch . . . 390.18
 — rod . . . 354.9
 — the rollers . . . 58.12
 — screw . . . 258.9, 362.13
 — slot . . . 90.3
 adjustment by eccentrics . . . 79.7
 — of faller . . . 167.1
 — of the spindle bevel . . . 178.4
 — of yarn guiding bars . . . 535.12
 —, automatic . . . 553.6
 —, concentric . . . 554.14
 —, lateral . . . 59.7
 —, Wiede's roller . . . 59.8
 —, wrong . . . 174.3
 admission, air . . . 294.11, 323.2
 —, wool . . . 296.15
 adulterated oil . . . 315.23
 — swingled flax . . . 209.15
 adulteration of swingled
 flax . . . 209.14
 advance, to — the tra-
 — veller . . . 500.2
 aerial cableway . . . 597.3
 affected, not (colour) . . . 403.3
 African grass . . . 492.19
 after-glueing . . . 333.4
 — stretch motion . . . 164.12
 — treatment of wet spun
 yarns . . . 227.3
 — twist, to give an . . . 498.6
 agate guide . . . 430.4
 agent, batching . . . 238.1
 —, rust preventing . . . 64.2
 —, scouring . . . 433.4
 agglutination of silk fi-
 — laments . . . 412.4
 agitate, to — with a be-
 — som (cocoon) . . . 420.4
 agitating arm, curved . . . 285.11
 — besom . . . 420.5
 — brush . . . 420.8
 — tank . . . 476.10
 — the cocoons . . . 419.19, 420.8

agitation, strong . . . 286.10
 agitator . . . 277.4, 299.10
 —, mechanical cocoon . . . 420.6
 Ailantus silk . . . 410.12
 air admission . . . 294.11
 — blast pipe . . . 380.5
 — chamber . . . 296.2, 352.4
 — current, humidified
 and tempered . . . 574.18
 — distributor . . . 572.18
 — moistening apparatus . . . 575.7,
 296.6
 — outlet . . . 296.6
 — outlet valve . . . 306.11
 — pipe . . . 306.12
 — piping . . . 575.8
 — charged with moisture . . . 296.5
 — saturated with mois-
 — ture . . . 293.14, 572.12
 —, compressed . . . 455.10
 —, drying . . . 296.12
 —, hot . . . 282.7
 — in the open . . . 292.10, 437.19
 albumen, egg . . . 471.12
 albumin bath . . . 459.11
 — filament . . . 471.11
 albuminous substance . . . 471.10
 alcohol . . . 297.14
 —, denaturated . . . 458.6
 —, hydrated . . . 459.3
 —, methyl . . . 459.1
 alcoholic ammonium
 chloride solution . . . 457.11
 — casein solution,
 aqueous . . . 472.2
 — ferrous chloride so-
 — lution . . . 456.13
 — salt solution . . . 460.12
 aldehyde . . . 458.2
 —, acetic . . . 458.3
 —, benzolic . . . 458.5
 alder wood . . . 77.5
 alkali . . . 437.6
 — salt solution, neutral . . . 469.6
 — solution, vegetable . . . 419.14
 —, free undecomposed . . . 277.14
 alkaline acetone casein
 solution . . . 471.20
 — bisulphate solution . . . 465.4
 — liquid . . . 437.4
 — liquor . . . 471.19
 — lye . . . 464.15.16
 — precipitant . . . 464.13
 — residue . . . 310.3
 — scouring agent . . . 433.5
 — soda bath . . . 309.19
 — solution 275.10, 467.2, 309.9
 — water . . . 419.6
 alley boy . . . 3.20
 — girl . . . 3.21
 alloy, acidproof . . . 304.22
 alpaca hair . . . 363.12
 — spinner . . . 408.15
 — spinning . . . 409.6
 — yarn . . . 585.14.15
 alter, to — the position
 of the yarn . . . 576.3
 alteration of colour by
 steaming . . . 569.11
 alternate cold and warm
 treatment . . . 573.4
 —ly driven wheels . . . 537.3
 —ly set . . . 384.2
 alum solution . . . 238.18
 alumina . . . 484.9
 — hydroxyde . . . 459.16
 aluminate of potassium . . . 469.9
 — of sodium . . . 469.10
 aluminium chloride . . . 305.16,
 457.14
 — hydroxide . . . 465.13
 — salt . . . 270.14, 465.14
 — sulphate . . . 303.9, 465.15
 — sulphate bath 459.15, 465.16

American bearing
 bracket . . . 324.4
 — titre . . . 602.4
 amianthus . . . 489.6
 ammonia . . . 465.8
 — addition . . . 369.10
 — compound . . . 276.17
 — gas . . . 460.8
 — salt solution . . . 469.7
 — soap . . . 276.29
 — soda . . . 276.5, 309.13
 — vapours . . . 466.1
 — washing process . . . 366.5
 — water . . . 458.24
 ammoniacal copper oxide . . . 458.22
 — soap solution . . . 468.4
 ammonium bicarbonate . . . 464.2
 — bisulphite . . . 465.1
 — chloride . . . 316.6
 — phosphate . . . 464.1
 — salt solution, aqueous . . . 465.7
 — sulphate . . . 469.9
 amount of acid, inferior
 — of doubling . . . 303.15
 — of filament . . . 452.8
 — of floss silk . . . 417.3
 — of heat, necessary . . . 424.6
 — of husk . . . 293.1
 — of impurities . . . 424.8
 — of moisture 10.8, 15.5, 287.7,
 293.19
 — of movement . . . 172.3
 — of soda . . . 309.17
 — of suint . . . 271.19
 — of twist . . . 9.3
 Amster-Laffon's yarn
 scales . . . 614.7
 amy alcohol . . . 297.15, 238.20
 Anaphe nest . . . 414.11
 — silk . . . 410.17
 anchor bar . . . 131.9
 — rope . . . 596.16
 angle of bend . . . 336.3
 — of inclination . . . 54.4
 — of twist in the yarn . . . 9.1
 — of yarn from roller
 nip to spindle point . . . 191.7
 — bar grid . . . 367.10
 — bars, adjustable . . . 367.11
 — lever . . . 152.2
 — roller . . . 323.10, 368.14
 — stripper . . . 323.10
 —, ballooning . . . 228.13
 —, winding . . . 228.12
 —, working — of quadrant . . . 170.9
 angular drive . . . 360.6
 — flap lever . . . 321.16
 — grain . . . 71.6
 — speed, constant . . . 516.7
 — spindle point . . . 355.14
 anhydrous acid . . . 303.4
 — soda, chemically pure . . . 309.11
 aniline . . . 467.8
 animal fat . . . 315.12
 — oil . . . 314.34, 441.3
 — soap . . . 434.1
 annealed wire rope . . . 596.1
 annealing in a compo-
 sition rich in carbon . . . 120.10
 anti-ballooning plate, open . . . 152.19
 — ballooning wire . . . 153.3
 — ballooning device . . . 152.16,
 153.1
 — ballooning plate, closed . . . 153.2
 — ballooning ring . . . 233.11
 — ballooning separator . . . 153.4
 — friction bowls . . . 34.6, 44.1
 — snarling motion . . . 358.2
 aperture of the capillary
 tube . . . 467.13
 apex of the curve . . . 524.12

apparatus for cop building by layers of variable heights 156.1
 - to impede falling-out of the blend 313.7
 - for mouting the card filleting by hand 337.8
 appliance to prevent double 354.3
 apply, to - the cement 117.7
 - to - the paste 117.7
 - to - the softener 316.21
 apron, feed(ing) 48.8, 308.3
 aqueous hydrochloric acid solution 305.7
 Arachis oil soap 433.19
 arc of contact with front roller 142.13
 Archimedian winding 519.3
 archin 606.20
 areometer, bell-shaped 365.16
 arm 205.8
 - of comb 58.5
 - of the immersion roller 278.9
 - of reel, collapsible 432.11
 - of taking-in friction lever 183.5
 - adjustable bracket 127.8
 - adjusting 343.7
 - beater 40.12
 - beating 266.21
 - brake lever 147.7
 - carriage 344.5, 351.8
 - counterpoise 549.9
 - curved 169.7, 206.14
 - double 535.1
 - eccentric 111.15
 - expanding 332.18
 - guiding 559.6
 - hollow 130.7
 - movable 342.9, 611.9
 - nosing 184.7
 - quadrant 170.8, 350.6
 - sickle-shaped 184.7
 - slanting 554.6
 - sliding 184.4
 - slotted 360.3
 - tightening pulley 349.9
 - yarn guiding 534.2
 - of unequal length 535.13
 - a, gripping 118.5
 armature 113.2, 360.14
 armed beater 267.9
 armoured cable 597.4
 arrange, to - side by side (bowls) 279.13
 - to - straight through (bowls) 279.14
 arrangement of draw heads 103.11
 - of dust bars 36.4
 - to lay and hold the fibres 383.13
 - of rim band 353.2
 - of wash bowls in steps 279.12
 - inclined 404.6
 - uniform 7.16
 artificial card leather 64.20
 - drying 292.14
 - filaments from albuminous substances 471.10
 - filaments from casein 471.13
 - filaments from fibroin 472.5
 - filaments from ossein solution 472.16
 - filaments from vegetable jellies 472.11
 - heat 292.15
 - horse hair 588.11
 - knob 590.10
 - rubber 65.10
 - silk mill 467.5
 - silk spinning 456.3
 - silk yarn 588.5
 - silk, easily inflammable 462.9
 - y greased wool 274.12
 asbestos 439.6
 - band 595.8
 - card 490.13, 14
 - felt 465.17
 - spinning 489.5
 - spinning machine 491.9
 - yarn 589.10, 11
 - long-fibred 489.13
 - raw 489.7
 - short-fibred 490.1
 - spun 491.11
 ascending path of cam 531.10
 ash lye 419.15

ash pit 402.11
 Ashworth's flat bevelling arrangement 74.4
 - flat setting system 56.3
 Asia Minor raw silk 426.12
 aside, to set (bales) 18.12
 assembled ends 545.2
 assistant brake 190.9
 - friction 190.9
 - carder's 251.3
 - ropemaker's 494.11
 asymmetric heart cam 551.11
 atmosphere of ammonia gas 460.8
 - of carbonic acid 459.14
 atomiser, brush 576.1
 - compressed air 574.3
 - high-pressure water 574.5
 - steam 574.4
 attach, to - the yarn 352.15
 attaching the yarn 352.14
 attack, to - the wool fibre 276.12
 attacked wool fibre 276.13
 - not (colour) 403.3
 attenuate, to - the silver 100.11
 attenuation of the silver 100.10
 Aubena's throwing machine 432.1
 aune 600.19
 Austrian count, old 599.16
 - pound 601.3
 - reel 563.11
 automatic feed 320.1
 - cocoon feed 423.8
 - ally, to regulate 30.1
 autumn cocoon 413.8
 auxiliary drawing 389.3
 average of the mixing 19.1
 - amount of moisture 287.7
 - quality 19.2
 - temperature 293.9
 awn 220.17
 - box 214.2
 axial cam 249.11
 - progressive motion 517.2
 - traverse movement 72.3
 - traversing motion 517.1
 - y to and fro moving winding spindle 526.14
 axis of gravity 553.6
 - spindle 122.16
 axle of rubbing rollers 334.1

B

back board, movable 320.9
 - carriage bracket 176.8
 - change wheel 186.10
 - detaching roller weight hook 90.7
 - end of tuft 375.11
 - lap roller 89.9
 - part of carriage 178.6
 - plate 404.8
 - roller 137.1, 142.5
 - roller driving wheel 114.7
 - roller wheel 134.10, 176.15
 - roller wheel driving second (third) roller 114.8, 10
 - roller, low 389.8
 - shaft 89.2, 255.4, 394.5
 - shaft with differential year 347.12
 - shaft catch box 183.6
 - shaft coupling 394.4
 - shaft drawing-out scroll 163.7
 - shaft scroll 177.6
 - shaft scroll motion 163.8
 - shaft spur wheel and catch box 187.11
 - shaft wheel 177.4
 - shaper plate 167.12
 - stop motion 111.10
 - top roller, self-weighted 142.11
 back-off, to 165.5
 backed-off yarn 165.14
 backing, sheet metal 340.15
 - friction lever 163.1
 - lever 179.5, 205.12
 - lever for backing-off rod 179.9
 - lever pivot 185.9
 - motion 166.3, 208.9, 348.16
 - period 207.2
 - regulator 349.1

backing retarding motion 205.9
 - wheel 161.8, 9
 backing-off 159.12, 165.6, 343.16
 - chain 179.13, 184.3, 206.13
 - chain drum 179.12
 - chain tightening motion 179.11, 184.1
 - control 205.9
 - friction 179.6
 - friction, double 190.7
 backward bent blade 45.4
 - movement 23.10, 94.4
 - walking of the rope maker 496.20
 backwasher (machine) 385.5
 - (worker) 385.18, 19
 bad bobbin 133.16
 baffle plate 404.8, 405.4
 bag 433.10
 - gunny 16.13
 bagging, close woven jute 16.12
 - loose woven jute bale 16.13
 bake, to - the cocoons 417.9
 baked cocoon 413.10
 baking the cocoons 417.10
 - method 417.11
 balance 603.4
 - of pressure 572.13
 - for yarns and fabrics 614.15
 - of the weights of moving masses 290.15
 - beam 613.8
 - lever 125.6, 131.7, 328.3
 - plain for body to be weighed 613.2
 - regulator 291.3
 - weight 39.2, 133.1, 258.8, 328.5
 - decimal 613.1
 - percentage - for waste 614.13
 - pocket 614.12
 - precision 612.15, 616.8
 - spring - for laps 47.12
 - test 603.2, 613.6
 - testing - with ordinary swift 614.9
 - testing and percentage 614.14
 - titre 603.2
 - universal 614.16
 - yarn 612.13
 - to - the beater arms 40.14
 - to - the tin roller 145.1
 - to - the weights 291.1
 - to - one another 149.7
 balanced cylinder 78.13, 312.1
 - drop door 39.1
 - drop lid 39.1
 - rope driving of vertical shaft 37.1
 - tin roller 144.16
 balancing of the bobbin rail 132.10
 bale of flax 210.6
 - bagging, loose woven jute 16.13
 - breaker (worker) 18.3
 - breaker 20.6
 - breaker with travelling lattices 20.7
 - breaker, pedal 21.10
 - control 16.15
 - hoop cutter 18.4
 - mark 16.7
 - opener (worker) 18.3
 - opener, exhaust hopper 22.1
 - opener, hopper 21.12
 - ticket 16.9
 - trolley 17.7
 - truck 17.7
 - compressed cotton 16.2
 - damaged 15.20
 - damp 16.5
 - hemp 15.7
 - jute 228.10
 - Lowry 235.2
 - no - mark 10.1
 - raw silk 16.6
 - round 412.17
 - sea-damaged 15.22
 - square 15.8
 - uniformly pressed 15.21
 - unpressed 10.3
 - wet 16.4
 - wool 15.7
 balling and packing press for waste 260.13
 ball 392.10, 393.2, 518.4, 520.17

ball with coloured silvers 387.3
 - of twine 593.7
 - bearing 355.5
 - bobbin 388.13
 - carrier 382.16, 387.14
 - creel 379.9
 - joint 334.5
 - race 355.6
 - race bearing 355.7
 - shaped nest of Anaphe 414.11
 - winder 5.5, 6
 - winding 518.2
 - bellied 520.18
 - metal 591.10
 - to - the twine 518.3
 baller 5.5, 6
 balling 518.2
 - the slives 386.15
 - head roller 388.12
 - machine 538.2
 - machine, multiple 538.15
 - machine, single 538.11
 - spindle 538.13
 balloon of the yarn 152.11
 - curve 152.14
 - tension 152.15
 ballooning of the yarn 152.12
 - angle 226.13
 band of paper, entering brake 484.13
 - brake for roller coupling 347.6
 - breakage 192.1
 - driven spindle 502.1
 - driving for quadrant 171.1
 - driving of the spindle 144.5
 - groove 180.13
 - guiding pulley 171.14
 - pulley 524.9
 - pulley, driven 144.13
 - pulley, driving 144.12
 - rope 597.12
 - rope, sewn 597.13
 - tightening pulley 177.11, 353.7
 - tightening screw 349.12
 - wharve 487.10
 - asbestos 595.8
 - brake 46.13
 - card wire 449.4
 - check 177.10, 359.7
 - check scroll 169.13
 - cut paper 483.7
 - drag 545.10
 - drawing-out 177.9, 206.6, 359.6
 - drawing-up 169.12, 359.5
 - driving 11.3, 98.15
 - greased 359.12
 - grid-like longitudinal 477.5
 - guide 177.10
 - main 55.12
 - mule 359.4
 - paper 486.2, 487.12
 - rope 596.8
 - rubber 477.6
 - scroll 359.9
 - self-acting 359.4
 - soldered-up 477.9
 - spindle 341.13, 356.3, 359.8
 - squaring 169.14
 - steel 56.2.5, 331.1
 - steel brake 347.7
 - stop 549.8
 - straw 595.6
 - taking-in 169.12, 206.7, 359.5
 - tin roller 192.4
 - weighted 181.6
 - wood wool 595.7
 - s 400.13
 banding 400.13, 550.10
 - spindle 158.12
 bar 183.12
 - with nuts 558.7
 - edge 367.12
 - grid with spiked plate 36.11
 - anchor 131.9
 - bearing 344.2
 - beater 40.12
 - bottom tension 344.12
 - cap 545.7
 - carriage 608.12
 - comb 58.6
 - cross 384.1
 - cylinder beater 260.1
 - follower 501.10
 - gill 218.8
 - grate 27.7
 - grid 27.7

catgut 497.5
 caustic alkaline precipi-
 tant 464.14
 - potash 276.9
 - soda 472.8
 - soda liquid 437.5
 - soda solution 276.11
 cell, cocoon container 423.10
 - jute 237.10
 cellar moistening 574.12
 - damp 574.11
 - moistening 574.13
 cellular tissue 237.9
 cellulose 301.14
 - paper 479.9.10
 - yarn 588.18
 - nitrated 458.2
 - pine wood 479.8
 - wood 475.4
 - like substance 472.12
 cement 65.6
 - steel 120.17
 - vat 304.7
 - roller 117.10
 - tenacious 117.12
 - to - the cloth 117.6
 - to - the leather cover-
 ing 119.4
 - to - the leather strips 64.16
 - to - the plies to-
 gether 65.5
 - on, to 64.17
 cementate, to - the iron
 roller 120.11
 cementation 120.16
 cemented iron (on the
 surface) 120.15
 cementing the cloth on
 the roller 117.5
 centigramme 601.1
 centimetre 600.9
 central oiling 555.6
 centre of backing-off
 lever 179.2
 - of gravity 191.6, 291.2
 - of rotation for spindle
 footstep board 344.9
 - shaft, quadrant 184.10
 - quadrant arm 172.13
 centrifugal drying-machine
 - flyer 288.18
 - force 31.4, 130.14, 288.13
 centrifuged rags 403.19
 centrifuge, to - the waste
 silk 439.16
 - to - the wool 305.21
 certificate, conditioning 616.3
 chaff 220.17
 - box 214.2
 - adherent 220.18
 - free from 228.8
 - loose 220.19
 chaffy flax 217.6
 chain bar drawing frame 253.9
 - bar spreader 501.12
 - bowl 180.12, 183.11
 - depressing finger 547.8
 - drawing frame 219.4
 - driving 242.4
 - driving wheel 447.4
 - gill drawing frame 253.9
 - guide 244.4
 - guide drawing 253.9
 - guide roller 244.6
 - link 254.2
 - roller 447.5
 - to shorten backing-off
 period 207.2
 - shortening eccentric 350.8
 - skeining 564.2
 - snipping machine 244.3
 - sprocket wheel 254.1
 - tension 351.3
 - tension motion, qua-
 drant 351.4
 - tightener 40.6
 - tightening motion,
 backing-off 184.1
 - wheel on quadrant
 arm centre 172.13
 - backing-off 179.13, 184.3, 206.13
 - card driving 324.7
 - clamp 446.14
 - collar driving 94.11
 - endless 254.5
 - fixed 183.13
 - flat 73.14
 - flat link 184.9, 560.1
 - Gall's 395.7

chain, gill 219.5
 - hackle 219.5
 - hook link 179.14, 395.6
 - loose 180.1
 - loosely hanging 183.10
 - pitch 152.4, 184.9, 395.7
 - quadrant 170.22, 350.10
 - slack 152.5, 180.1
 - tight 152.6
 chamber s. a. compartment,
 department, room
 - with perforated wall 286.4
 - acid 303.2
 - air 296.2, 352.4
 - beating 187.4
 - boxlike 307.7
 - carbonising 306.6
 - concrete 570.13
 - cotton 22.10
 - dirt 267.2
 - dirt settling 361.18
 - drying 294.1.5.7, 295.13, 296.4, 616.11
 - dust 27.10
 - dust and dirt 38.8
 - fireproof 227.8
 - mixing 22.10, 24.13.14
 - moistening 57.5.6
 - roller 282.3
 - sulphuring 434.20
 - tube 361.9
 - waste 22.14
 change of air 293.16
 - of bobbins 141.2
 - in gearing 159.8
 - of holders 215.8
 - in kind of winding 535.11
 - feed plate 94.1
 - finger 348.14
 - lever 348.6
 - mechanism of self-
 acting mule 182.1
 - motion 160.8
 - pinion 114.2, 176.14
 - rod 353.16
 - wheel 136.5, 176.14, 503.7
 - wheel in roller motion 187.16
 - wheel, twist 134.3
 - early - of driving belt 191.10
 - to 346.13
 - to - the bobbins 141.3
 - to - the counterpoise 613.16
 - to - the reversing
 bevels 131.13
 - to - the spinning can 470.11
 - to - the steel bands 56.6
 changer (worker) 215.17
 - clamp 230.12
 changing the reeling wa-
 ter 419.13
 - motion, early - for
 driving belt 191.9
 - shaft 178.12
 channel 230.3, 245.8, 257.8, 379.6
 - of the hackling machine 214.6
 - guide 373.11
 - lifting cam 230.2
 - feed 379.10
 - grooved 344.13
 - water 575.3
 Chapon's cup spinning
 frame 209.12
 chappe s. schappe
 characteristics of card
 clothings 334.14
 Chardonnet silk 588.7
 -'s method 456.10
 -'s silk mill 431.14
 -'s spinning apparatus 460.16
 -'s spinning organ 461.1
 charge, to - the fixed
 comb 375.7
 charged with fibres 75.3
 check band 177.10, 359.7
 - scroll 169.11
 - scroll band 169.13
 - scroll, drawing-up 349.15
 - to - the weight 16.17
 checking the weight 16.16
 cheese 523.4, 525.11, 551.4
 - with tapered ends 519.7
 - braked 525.13
 - close wound 519.9
 - conical 523.10
 - cylindrical 519.6
 - open wound 519.8
 - parallel 519.6
 - tapered 523.10
 chemical action 272.5, 301.4
 - degreasing 297.9

chemical wool washing 297.7
 -ly combined 468.1
 -ly pure 309.11
 chest, stuff 476.10
 chevillot silk 587.14
 cheviot 397.3
 - melange 583.24
 - warp 584.2
 - yarn 583.23
 - woollen 397.4
 chilled fluted roller 308.14
 chimney humidifying
 installation 572.14
 - vapour 297.4
 china-rape yarn 586.21
 - grass 261.3
 - grass yarn 588.15
 Chinese oak silk 410.8
 - raw silk 426.5
 - tussah silk 410.8
 chip, wood 476.2
 chloride of aluminium 305.16, 457.14, 457.12, 457.12
 - of calcium 457.12
 - of potassium 272.11
 - of sodium solution 465.5
 - of zinc 457.15
 - ammonium 316.6
 - chromous 457.3
 - ferrous 456.12
 - magnesium 305.17, 457.15, 483.15
 - manganous 457.4
 - reducing metallic 456.11
 - stannous 457.1
 chlorine compound 305.15
 chloroform 463.2
 choked 29.14, 463.14
 chromate, potassium 316.5
 chromic acid 401.13
 chromous chloride 457.3
 chrysalis 417.8
 chute 439.15
 circle of bobbins 97.1
 - covered with rough
 leather 381.9
 - comb 377.11, 379.17
 - feeding comb 448.12
 - large 379.1, 449.5
 - notched 449.3
 - small 379.2
 - spike 30.8
 - steam heated 380.1
 circuit 113.12, 511.2, 42.18
 circular beater path 42.18
 - beater plate 35.3
 - brush 88.4, 94.7
 - comb brush 86.6
 - comber 83.12, 376.19
 - drawing 253.8
 - frame 96.12
 - gill box 372.7
 - knife 482.11, 483.2
 - nippers 449.1
 - punching comb 98.10
 - rib 490.10
 - saw 231.16
 - scale 361.1
 - to (lye) 439.3
 circulating current of
 moist air 573.1
 circulation of the liquor 284.10
 - continuous 280.7
 - oil 148.4
 circumference of bobbin 124.9
 - of reel 563.2
 - of rope 500.15
 - increasing 535.9
 - variable 224.7
 circumferential speed 102.15
 cistern, closed 242.3
 - lower 242.2
 - washing 439.5
 - water 241.8
 clamp 214.5, 230.4, 445.9
 - with grooved rubber
 lining 245.7
 - chain 446.14
 - changer 230.12
 - bulged 62.6
 - connecting 328.4
 - Deiss's toothed 62.8
 - rope 513.13
 - steel 62.5
 - to - the tuft in the
 book 445.10
 clarification of the wash-
 ing water 299.1
 clarify, to - the waste
 water 299.7
 clarifying 299.6

clarifying vat 299.19
 class, to - together
 (ballons) 152.16
 clashing of the balloons 152.17
 clasp 361.5
 class of cotton 13.7
 - of wool 266.9
 classifying the hackled
 flax 216.17
 claw roller 30.3
 clean combing 376.7
 - fibre stricks 231.10
 - flax 216.19
 - yarn 605.5
 clean, to - by compress-
 ed air 466.11
 - to - the cotton 26.4
 - to - in a dry condi-
 tion 196.1
 - to - the flat 52.8
 - to - the hemp from
 awn 495.4
 - to - with petrol 109.7
 - to - with a roller
 scavenger 193.8
 cleaned cordage 507.12
 - hemp 496.9
 cleaner 3.17, 20.21
 - card 4.10
 - comb 216.1
 - cotton 26.5
 cleaning the asbestos 490.2.5
 - the card clothing 75.1
 - of the clearer 109.5
 - the cocoons 419.19
 - of the cotton 26.3
 - of the drawing rollers 108.6
 - the flat 52.7
 - by hand 454.13
 - the hemp 496.7
 - the hemp tow 232.9
 - by machine 454.14
 - the silk fibres 438.16
 - of spinning waste 195.4, 298.12, 220.10
 - the tow 49.5
 - of the waste 454.11
 - the yarns 454.11
 - apparatus for thread 536.6
 - apparatus for capilla-
 ry tubes 466.12
 - brush 97.16, 446.5
 - cloth 395.5
 - frame for silk schappe
 yarns 454.15
 - machine, card waste 260.5
 - machine, raw silk 429.13
 - automatic 193.1
 - dry 266.14
 - final 26.8
 - mechanical 266.14
 - preliminary 26.6.7
 - rope 507.3
 - wet 268.8
 cleanliness of cotton 15.12
 cleanness of the yarn 605.4
 clear, to - the thread 429.4
 clearer 51.5, 142.10, 368.12, 370.3, 433.3.11
 - for silk schappe yarns 454.15
 - with up and down
 movement 455.1
 - hose 108.12.13.14
 - plate 98.4
 - roller 85.12, 98.3, 199.3, 200.1, 201.11
 - strap 324.6
 - stripper 321.6
 - waste 108.11
 - Brown's revolving 129.1
 - cloth thread 429.5
 - conical 109.3
 - detaching roller 90.6
 - double - for travel-
 lers 150.17
 - feed roller 90.2
 - fixed 108.9
 - flat 108.9
 - revolving 253.7
 - roller 85.12, 108.15, 109.3
 - single traveller 150.16
 - steel thread 429.7
 - top 95.12
 - travelling cloth 108.12
 - wedge-shaped 109.4
 - yarn 536.6
 clearing of raw silk 429.1
 - apparatus for rollers 108.7
 - apparatus for the
 swift 322.18

cuprammonium silk . . 464.4, 588.6
operated silk 588.6
capiferous filament . . 467.4
card soap 277.19
curled hair 514.18
curliness of the fibre 101.2
curling back of the fibre after drawing 101.3
the hair 514.8
curly fibre 6.19
current of air . . 32.1, 59.12, 281.15
of compressed air . . 478.3
of moist air 573.1
electric 112.9, 113.14
induced 360.15
water 285.6
curve, balloon 152.14
cop bottom - of front shaper plate 167.13
curved agitating arm 285.11
arm 206.14
arm on counter faller shaft 169.7
nosing arm 181.11
path 510.13
plate 373.12
silt 123.14
stop plate 153.6
willow pin 313.11
backward 45.4
forward 45.5
cushion plate 84.11, 377.10
cushioning pot cut 12.18, 599.1
of x threads 599.5
flax 211.3
paper band 483.7
sliver 101.22, 108.2
yarn 169.1.2
a, to show 101.21
a, two 599.3
to - the fleece between two combs . . 444.7
to - the flax 211.1
to - the flutes into the roller 120.19
to - the jute strick 242.12
to - the leather strips 118.19
to - the paper into strips 481.10
to - the root ends even 243.4
off jute hards 244.7
off, to - the projecting edges of the cloth 118.8
off, to - the threads wound on the shaft 196.12
out, to - the button holes 400.9
up rags 400.6
up, to - the rags 400.5
cutter 118.9, 328.10
shaft 482.10, 483.1
bale hoop 18.4
jute 242.13.14
lengthwise 481.11
longitudinal 481.11.12.13, 482.14, 483.8, 489.4
milling 57.1
tie 18.4
cutting 480.2, 483.9
of flax 210.21
of hemp 231.12
the long hemp hards 232.11
the long jute fibres 242.9
the paper sheet into strips 481.9
the web 330.6
machine, flax 211.2
machine, leather strip 118.18
machine, roller leather shaft 481.12
out the faulty places 455.2
out the selvages 400.14
up the rags 400.4
cuttings, tailors 397.18
cycle of nipper operations 382.10
cylinder 257.16, 312.4, 370.14, 443.12, 444.3
with spirally arranged blades 309.2
with wooden lagging 336.14
with long needles 373.5
covered with pin bars 367.9
with intermittent return motion 406.9
covered with dull pointed spikes 287.15

cylinder beater bar 260.1
cage charged on one side 308.5
casing 31.9
cover, front 291.11
cover, hinged 79.3
cover pin 260.2
cover plate 33.8
covering 60.21, 248.4
grid bars 31.12, 33.7
knife 30.13
notch 444.4
opener 30.9.10, 32.11, 34.10
strickle 70.16
stripping brush 75.9
tooth 30.13
waste 194.19
wires 322.16
balanced 312.1
beater 259.7
cam 531.9
carding 443.4
comber 377.11
comb(ing) 85.3, 87.8, 92.7, 97.15, 368.2, 450.8
conical 37.4
doffing 321.9
drying 478.17
Little and Eastwood's nip 381.11
main 51.2, 78.11, 199.11, 250.6, 321.3
opening 30.12, 33.5
perforated 220.15
pin 446.4
porcupine 26.21, 27.8, 35.35
sheet metal - with toothed covering 248.9
spiked 197.10
steam 291.12
steam heated drying 385.14
tearing 244.10
toothed opening 48.7
wire 44.14, 195.9
a, superposed - with radial pins 243.13
cylindrical bobbin 140.18
cage 195.9, 196.11, 313.9
cheese 519.6
sieve 476.14
winding 554.11

D

dab, to - the sliver into the carrier comb 448.14
to - the wool tuft into the needles 383.10
dabber 379.14
dabbing brush 379.14, 448.15
brush lever 379.18
ring 98.12
roller 383.9, 384.14
dagg the yarn 574.1
damaged bale 16.5
cocoon 415.11
fibre 26.2
damask yarn 584.16
damp bale 15.7
cotton 15.3
fleece 264.21
yarn 606.4
to - the cordage 507.9
to - the mixed material 442.13
to - the paper sheet 480.6
to - the yarn 573.7
cordage 507.10
paper sheet 480.7, 482.6
damper, cage 45.1, 48.9
damping the cocoons 442.14
the paper bands 483.10.11
the paper sheet 480.5, 483.9
the spools of paper band 483.12
and rounding apparatus 485.1
ratus 485.12, 488.6
appliance 482.3, 486.13
roller 481.4, 485.3
trough 317.12
danger of spontaneous combustion 222.2, 308.8
of fire 220.5
dark coloured flax tow 581.15
tow yarn 352.2
dash pot 507.7
daubing cloth 607.7
David's yarn tester 437.1

dead cocoon . . 415.12, 436.11
cotton fibre 14.6
plate 87.10
rubber 251.11, 253.6
space 59.10
spindle 233.12
weight 608.12
weighted 337.10
weighting 105.13
wool 266.5
dealer, flax 210.8
rag 399.4
silk 412.20
decantation of a liquid 462.3
decayed rags 396.21
decigramme 600.24
decimal balance 613.1
titre 601.15
decimetre 600.8
decoction of gelatinous plants 316.13
of oak bark 419.16
frothy 278.1
decomposing tank 300.1
decomposition of the chlorine compound 305.19
decortication of the stems 261.4
decorticator, ramie 261.5
decrease, gradual - in the diameter of cop body 174.11
to (viscosity) 463.11
defective cop 174.12
definite plan, according to a 151.5
deflecting disc 282.16
roller 281.10
deflection of the armature 360.16
of flat 53.10
deformed card wire 339.13
degrease, to - the wool 273.14
degreased wool 273.17
degreasing 385.6
by means of alkalis and water 275.9
by saponification 275.3
the wool 273.13
chemical 297.9
degree of draft 142.12
of dryness 615.12
of fineness 598.15
of hardness 74.12, 269.20
of humidity 615.5
of saturation 272.17
of twist 9.3, 431.3
of twist, critical 9.9
degum, to - the (waste) silk 432.15, 436.13.17, 437.1, 472.7
degummed silk 434.5
titre 602.8
degumming the bast 261.8
the waste silk 436.14.18
silk 432.14
bath 436.16
bath, exhausted 435.1
yield 437.7
DeiB's fastening of card sheet 62.7
toothed clamp 62.8
deliver, to - the drawn-out roving 163.13
to - the quantity of heat 293.4
delivered, lap 45.9
delivery 24.10, 103.7
of the fibrous layers 326.6
in the form of a sliver 221.15
arrangement for doubling and twisting 356.13
end of the card 202.11
lattice 38.1, 197.13, 235.16, 313.8
motion 59.13, 253.4
plate 379.10
roller 23.8, 35.9, 247.15, 378.11, 384.15, 393.5, 545.6, 585.13
rollers 86.5, 219.2, 358.13, 449.11, 489.10, 526.11
spindle 502.9
table 288.10
wheel, roving 346.5
cage, perforated 24.11
cotton 35.7
fleece 198.6
lap 197.16
roller 345.9
roving 345.8
sliver 198.5
yarn 554.10

deliveries all on one side 104.4
in zig-zag form 103.15
demi-sec spinning frame 226.2
denaturated alcohol 458.6
olive oil 314.20
denier 602.23.24
density of the material 64.8
of staples 68.4
department s. a. chamber, compartment, room
beating 442.8
bundling 576.8
reeling 562.9
deposit, to (fly) 322.10
deposition of dirt 284.5
depressing finger, chain 547.8
deprive, to - the yarn of the tendency to kink 569.13
Derby doubler 81.6
Doru's lifter 281.1
descend, to (bobbin rail) 547.7
to (gill bar) 379.13
to (flyer) 548.8
to (press plate) 578.4
to (scale) 200.11
to (winding faller) 165.16
descending path of cam 531.11
spiral 351.12, 551.15
spirals 552.1
describe, to - a circuit (strand) 511.2
despatch of the bundles 577.10
despatching clerk 6.1
destroy, to - the colours 403.5
to - the staple 269.6
to - the pupa 417.8
destroyed staple 269.7
destruction of the burs 301.5
destructive effect 302.13
detach, to - the combed material 82.6
to - the spindle from the flyer 547.13
to - the wool tuft 382.6
569.1
detachable cop creel 147.8
oil cup 378.8
detached wool tuft 400.8
detaching the buttons 82.5
the combed material 400.15
of the seams 201.5
the web in sheets 380.2
appliance, noil 328.10
flap - motion with notch wheel mechanism 381.6
movement of the nippers 382.13
nippers 99.8, 382.9
roller 85.10, 322.6, 381.5
roller, bottom 93.1
roller, fluted 90.4.5, 378.7
roller, leather 85.11, 378.9
roller, top 93.2
roller, wooden 281.12
roller clearer 90.6
roller frame 95.13
roller rocker rod 89.1
roller stand 95.13
121.12
details 525.5
detergent 274.17
determination of the amount of grease 299.15
of the count 603.11
of the degree of humidity 615.5
of elongation 608.17
of twist 9.10
determine, to - the humidity of the yarn 615.4
to - the soda contents 276.4
determined number of threads 563.19
deviating in cleanliness 15.14
in quality 18.13
deviation of quality 15.3
development of the drum silt 524.11
devil for greasy wool 268.1
rag 404.5, 405.1
tenter 197.3
to - rags 403.10
403.11
devilled rags 197.3, 268.2
devillier
wool 365.4
dew-retted flax 209.7
dextrine 428.15

diagonal feed 326.10.11
 - set 68.15
 dial, counter 432.7
 - indicator 55.10, 80.3
 diameter of the full bobbin
 - of helical spring coils 124.15
 - of ring 608.1
 - of rope 149.16
 - of wire 500.16
 - of diamond-shaped pin 66.16
 diamond-shaped pin
 - difference between calculated and actual length 248.10
 - in temperature 604.11
 - in twist 293.6
 - in twist 154.5
 different in staple 14.15
 differential disc 347.14
 - gear 347.12
 - motion 125.14, 255.12
 - motion, Brooks and Dorey's 127.1
 - motion, Dobson and Barlow's 127.3
 - motion, Houldsworth's 126.1
 - motion, spur wheel 126.10, 127.2
 - motion, Tweedale's 126.11
 - speed of rollers 309.1
 - wheel 126.3
 differently inclined 544.14
 difficult to dissolve 437.9
 -ly soluble pectine 412.3
 diluted lye 275.20
 diminution of the lap
 - weight 42.13
 dioxide, gaseous sulphur 480.9
 dipping drum 278.8, 281.14
 - roller 231.14, 441.10
 direct current motor 157.8
 - feed 326.2
 - riveting 61.15
 direction of course of the
 - flats 57.3
 - of displacement of the travelling rack 191.2
 - of feed 325.12
 - of formation of the lap 325.16
 - of motion of the rack wheel 191.1
 - in which the fibres move forward 325.15
 - of rotation 130.12.13, 541.11
 - of outward run of carriage 173.9
 - of the tin roller during inward run 181.8
 - of twist(ing) 8.22, 153.11, 431.7, 541.12
 - of winding 153.12
 - clockwise 153.15
 - counterclockwise 154.1
 - in the opposite 23.3, 29.4, 57.5
 - in the same 23.2, 57.4
 director, managing - of spinning mill 1.11
 dirt, adhering 274.13
 - box 203.8
 - chamber 38.8, 267.2
 - collector, sud and 279.9
 - remover 203.10
 - roller 52.5
 - shell 201.7, 203.8
 - settling chamber 361.18
 - trough 201.7
 dirty cotton 15.15
 - oil 555.3
 - spinning material 195.6
 - water 439.7
 disc 488.7
 - with cone-shaped border 531.5
 - fixed on main shaft 158.2
 - cam 185.3, 536.13
 - coupling 132.4
 - crank 292.3
 - deflecting 282.16
 - differential 347.14
 - driving 552.15
 - friction 233.13
 - grinding 70.12, 72.9
 - guiding 150.18
 - indicator 54.11, 55.10
 - notched 370.8, 421.13
 - revolving 422.14
 - plate drawing 253.8
 - wheel 57.2
 discharge motion, noil 446.2
 - pipe 280.18

discharge, to - the liquor 280.9
 - to - the press table 445.18
 discharging roller 38.5
 discoloured jute strick 236.14
 disconnect, to 346.18
 disconnected 346.17
 disconnecting rod 233.14
 diseased wool 266.5
 disengage, to 346.12
 - to - the friction cones 163.2
 - to - the latch 256.4
 - to - each spindle separately 521.6
 - to - the spinning can 470.10
 disengaged 346.7
 disengaging of the clutch 163.10
 - the friction cones 163.3
 - clutch 345.18
 - fork lever 348.13
 - gear, mechanical 113.15
 - lever 357.7, 455.12
 - motion for reel 474.1
 - motion, automatic 357.5
 - motion, belt 357.1
 - rod 357.4.8
 disentangle, to 7.5, 247.4
 dish, friction 354.10
 - press 334.11
 - feed, fixed - for long wool 312.3
 - feed plate 203.6
 disintegrate, to - the waste silk 436.15
 disintegrating the waste silk 436.14
 disintegration of wood into fibres 475.11
 dispatch of the bundles 577.10
 displace, to - the rigid bend 54.2
 - to - the copping plates 352.9
 - to - the holders 215.7
 displacement of the belt 43.14
 - of the rigid bend 54.1
 - of one half of the expanding pulley 251.1
 - of the holders 215.6
 - horizontal 54.3
 - radial 55.13, 56.1
 disposition of yarn with (without) additional traverse motion of spindle 532.1.2
 dissolve, to - in glacial acetic acid 459.8
 - to - by an alkaline liquor 471.19
 - to - in boiling water 436.20
 - to - in carbon bisulphide 459.7
 - to - by gas 438.5
 - difficult to 437.9
 dissolved potash 273.7
 dissolving the wool grease in a hot liquid 274.16
 - capacity 275.1
 - fat 275.2
 distaff 10.17
 distance between detaching roller and nipper plate 93.5
 - of the fallers 372.2
 - between feed rollers and drawing rollers 218.13
 - between knops 561.8
 - of spindles from centre to centre 129.13
 - setting 58.13
 distended spring 528.16
 distill, to - acetone over quicklime 460.7
 distillation of the grease solution 298.11
 distilled water 419.2
 distribute, to - the liquid in a fine spray 239.12
 distributing lattice 23.8
 distribution of fibres without parallelisation 263.6
 - of twist, irregular 154.7
 distributor, air 572.18
 - wool (worker) 266.13
 divide, to - the flax 211.19, 213.4
 - to - the web 329.7
 divided rubbing leathers 333.10
 divider (roller) 199.5
 - (worker) 215.14

divider, tape 203.13, 330.7.10.11
 - web 193.9, 203.11, 330.5
 - strap 204.11
 - tape 204.11
 dividing by currents of compressed air 478.8
 - the flax 211.18
 - by toothed circular knives 478.5
 - by needles 478.4
 - the pulp sheet by sprays 477.13
 - of the web by leather tapes 203.12
 - the web into transverse strips 329.10
 - partition 284.4, 306.8
 - roller 204.4, 330.14
 divisibility of the fibres 237.8
 division of the card web 193.8
 - of the web into strips 329.6
 - mark on disc 55.11
 - plate, hinged - between the spindles 568.1
 Dobson & Barlow's duplex comber 91.1
 - compensating arrangement for wear of cylinder bearing 79.6
 - differential motion 127.3
 - flat grinding apparatus 74.9
 - flat setting 54.15
 - reversing motion 132.5
 - automatic stop motion 110.14
 doff, to 256.12
 - to - the bobbins 133.17, 226.14, 141.9, 226.14
 - to - the cops 175.18
 - to - the hanks 564.7
 doffed web 330.13
 doffer 51.7, 94.8, 202.1, 321.9, 370.15
 - with ring fillets 330.2
 - bobbin 3.8
 - double - with double rubbers 333.8
 - system, double 202.2.3
 - piece and 3.4.5
 - tow 230.6
 - bearing 88.7
 - card, double 491.3
 - comb 51.8, 99.12, 230.7
 - comb with blank spaces 330.4
 - comb blade 60.1
 - covering(ing) 61.1, 79.2
 - clothing 329.11
 - fillet(ing) 88.6, 589.17
 - set screw 88.10
 doffing 133.10, 227.1, 386.20
 - the bobbins 133.18
 - the cops 175.17
 - the full bobbins 141.8
 - whilst running 387.2
 - action, with 323.15
 - comb 51.8, 59.18, 86.8, 88.8, 204.2, 321.10, 330.3
 - cylinder 321.9
 - knife 213.16
 - motion 145.6, 565.11
 - ring, spaced 565.10
 - roller, fluted iron 247.13
 dog hair 409.8
 - hair extractor 322.11
 door to wire cylinder 195.14
 - balanced drop 39.1
 - dust delivery 27.15
 - grid 27.13
 - hinged 195.13
 - inside 38.7
 - sliding 572.15
 - plate 306.13
 - keeper 6.8
 double 334.8
 - appliance to prevent acting stripping roller 321.7
 - arm 535.1
 - arm flyer 123.12
 - armed traveller 150.13
 - armed wire fly 431.18
 - beater scutcher 41.19
 - boss roller 143.2
 - card 80.8, 319.4
 - carding 80.9
 - carrier wheel 187.6
 - clearer for travellers 150.17
 - clip wool 264.10
 - cocoon 436.12
 - doffer card 201.13

double doffer system 202.2.3, 322.4
 - draft 371.12
 - drawing 371.11
 - end 334.8, 354.4
 - ended spanner 363.8
 - ended spool 518.14
 - flanged bobbin 124.1
 - flanged ring 150.4
 - flanged spool 518.14
 - grooved band pulley 557.7
 - grooved pulley 157.9
 - headed silk comber, Lister's 448.7
 - jack frame 122.11
 - knee 336.4
 - lever 44.6, 132.14
 - lift of the ring rail 151.9
 - opener 32.10
 - roller calender 45.14
 - roving 141.20
 - roving creel 188.9
 - row creel in four heights 188.11
 - rubbers 333.8
 - sided flyer doubler for zephyr yarns 545.11
 - sided machine 209.11
 - sliver guide 105.2
 - speed driving of spindles 189.6
 - spinning wheel 343.5
 - spinning wheel 11.8
 - thread, fluffy 425.8
 - threaded screw spindle 256.1
 - traverse motion 129.10
 - vertical opener with dust remover 39.12
 - web 326.17
 - to 12.7.11, 104.6, 539.5
 - to - direct from cops 543.11
 - to draw and - the card slivers before combing 80.15.16
 - to - dry 542.3
 - to - on the flyer twister 545.12
 - to - the laps 41.10
 - to - the raw silk 430.7
 - to - the slivers 251.5, 451.16, 453.8.19
 - to - wet 542.5
 doubled orgazine 431.12
 - thread 539.14
 - worsted 584.11
 - yarn 12.13, 539.14
 doubler (frame) 542.14
 - (worker) 2.4, 5.9.10, 539.6.7
 - continuous 542.15
 - cotton 539.8.9
 - Briggs & Webb's jute 549.13
 - Derby 81.6
 - fancy 561.3
 - flyer 545.5
 - ring 551.6
 - sewing thread ring 556.3
 - worsted ring 556.1
 - bobbin 550.5
 - spindle 550.3
 - spindle for single flanged bobbins 556.8
 - winder (s. a. doubling w.) 521.1
 - winder for double-flanged bobbins 521.15
 doubling 12.10, 41.13, 222.21, 223.1.2, 233.1
 - of the hemp 540.9
 - in the opposite direction 540.9
 - in the same direction as the twist in the spun yarn 540.10
 - the flax slivers 222.20
 - on water twisting frames 542.17
 - complete 386.14
 - continuous 542.18
 - dry 542.3
 - heavy 544.11, 552.10
 - equalising 326.19
 - z-fold 430.8
 - multiple 386.15
 - too much 104.9
 - wet 542.4
 - flyer 546.4
 - frame 12.13, 453.10
 - frame, continuous 542.15
 - frame, dry 552.7
 - frame, fancy 559.1, 561.8
 - frame, flyer 545.5

examine, to — the cocoons 413.4
 —, to — the capillary tube under the microscope . . . 467.13
 examining of cotton . . . 13.2.3
 — machine, yarn . . . 610.2
 excess of soap . . . 277.7
 excessive draft . . . 101.14
 — feed . . . 28.3
 — twist . . . 501.7
 excitation, electrical . . . 102.6
 exhaust fan 22.7, 24.8, 37.5.10, 296.13
 — hopper bale opener . . . 22.1
 — opener, horizontal — with small opener and beater . . . 39.3
 — port, steam . . . 291.13
 exhausted degumming bath . . . 435.1
 exhauster . . . 197.13
 expand, to (fibre tufts) . . . 25.3
 expanding arm . . . 332.18
 — cross for rubbing leathers . . . 332.17
 — pulley . . . 250.15
 — pulley, half of . . . 251.1
 — rope pulley on Combe's roving frame . . . 224.8
 expansion of the fibre tufts . . . 25.2
 explosive . . . 297.12
 — gun cotton fibre . . . 462.10
 — properties . . . 462.4
 — substance . . . 462.6
 expose, to — to dry hot air . . . 292.16
 express card, Risler's . . . 48.5
 extra hard twist . . . 541.6
 extract, logwood . . . 238.16
 — wool . . . 407.21
 — yarn . . . 583.2
 —, to — the grease 273.18, 299.14
 —, to — the hard ends 196.3
 —, to — the impurities 49.21
 extracting, bur . . . 301.1, 369.5
 — the fatty matter . . . 433.6
 — the hard ends from the spinning waste . . . 196.2
 — the vegetable constituents . . . 402.2
 — apparatus, grease . . . 298.1
 extraction of grease . . . 273.15
 — of knots from the flax . . . 216.8
 — of silk from the cocoons . . . 418.5
 extractor . . . 298.3
 —, dog hair . . . 322.11
 —, thread . . . 196.5
 eye, glass . . . 544.9
 — guide . . . 487.8
 — guide . . . 511.14
 — splice . . . 493.24
 eyelet 131.10, 143.15, 423.1, 533.4
 —, glass . . . 422.4
 —, wire . . . 137.13
 —, yarn guide . . . 525.3
 —s rolled-in . . . 501.17

F

fabric, hemp . . . 445.2
 face, indicator . . . 432.7
 —, rubber . . . 65.8
 factory, spinning . . . 1.6
 —, twine . . . 494.14
 —, wool washing . . . 268.10
 — mark . . . 19.8
 — washed wool . . . 268.21
 — washing . . . 268.20
 faded rags . . . 398.3
 Fagara silk . . . 410.9
 fall, to (yarn delivery) . . . 554.10
 Fairbairn's combing plant . . . 447.11
 fall, to (gill bar) . . . 379.13
 —, to — from stage to stage (wool) . . . 297.1
 — out, to — on to the spindles (tubes) . . . 361.7
 fallen wool . . . 266.5
 faller 218.9, 251.14, 253.10, 372.9, 379.12, 439.10
 —, winding . . . 160.4, 351.17
 — bars, curved . . . 372.11
 — bracket, adjustable . . . 178.9
 — easing motion . . . 354.6
 — end . . . 252.9
 — gauge . . . 362.7

faller guide . . . 379.11
 — leg . . . 166.7
 — leg shoe, adjustable . . . 206.15
 — sickle . . . 166.4
 — wire . . . 160.5
 —s with needles in-creasing in number . . . 380.10
 —s, graduated . . . 372.6
 falling-in lengthwise (swift) . . . 566.3
 — in vertically (swift) . . . 566.2
 — off in quality . . . 14.17
 — out of the blend . . . 311.9
 false bottom . . . 285.8, 571.6
 — bottom, slanting . . . 278.13
 — twist . . . 9.7, 204.1, 331.10.11
 fan . . . 31.13, 45.2, 306.7
 — with backward bent blades . . . 45.4
 — with forward bent blades . . . 45.5
 — with straight blades . . . 45.5
 — blowing . . . 295.6
 — dust . . . 31.13, 33.12
 —, exhaust 22.7, 24.8, 37.5.10, 296.13
 —, suction . . . 259.9, 296.13
 — casing . . . 37.8
 — dust . . . 49.7, 194.21
 — shaft . . . 404.9
 fancy . . . 200.2
 — with closed-in cover . . . 323.7
 — over the doffer . . . 202.5
 — arrangement . . . 202.4
 — casing . . . 323.9
 — cover . . . 202.6
 — doubler . . . 561.3.4
 — doubling frame . . . 559.1
 — filleting . . . 336.6.7.8
 — roller 51.12, 321.8, 323.8
 — roller fillet . . . 62.11
 — silk . . . 587.10
 — sleeve, travelling . . . 323.6
 — stripper . . . 51.13
 — thread . . . 559.4.9
 — twist . . . 589.13
 — yarn . . . 589.12
 fanny . . . 49.7, 194.21
 fast dyed yarn . . . 605.14
 — knop . . . 590.13
 — pulley on rim shaft . . . 160.12
 — rim shaft pulleys . . . 187.2
 fastener, steel . . . 391.12
 fastening of card sheet . . . 61.5, 62.2.3.4.5.6.7
 — of the clothing . . . 61.16.18
 — pin . . . 497.11
 — point of the chain . . . 350.11
 fat, acid . . . 315.15
 —, animal . . . 315.12
 —, combined . . . 272.2
 —, free . . . 277.15
 —, hog . . . 315.1, 428.13
 —, liquid . . . 315.13
 —, natural . . . 315.14
 —, neutral . . . 315.16
 —, pupae . . . 419.11
 —, rancid . . . 274.11
 —, saponifiable . . . 274.3, 315.10
 —, uncombined . . . 274.2
 —, vegetable . . . 315.11
 —, dissolving . . . 275.2
 fatty acid . . . 300.13
 — oil . . . 148.10, 314.10
 — substance . . . 299.18, 314.3
 faultless reeling . . . 421.3
 faulty cocoon . . . 415.8
 — cop . . . 174.12
 — fleece . . . 264.20
 — places . . . 455.2
 — unrolling . . . 41.16
 fearnought . . . 313.4
 fed, lap . . . 45.8
 —, slubbing . . . 345.10
 feed, automatic . . . 320.1
 —, automatic cocoon . . . 423.8
 —, batt . . . 327.10
 —, Blamire's . . . 327.10
 —, blanket . . . 327.10
 —, card . . . 319.9
 —, cotton . . . 35.6
 —, crossed . . . 326.9
 —, diagonal . . . 326.10.11
 —, direct . . . 326.3
 —, double — of the silvers . . . 387.5, 28.3
 —, excessive . . . 28.3
 —, half crossed . . . 326.10
 —, hand . . . 27.17
 —, heavy . . . 102.3
 —, intermittent . . . 84.6, 377.6

feed, irregular . . . 27.3
 —, lap . . . 41.11
 —, light . . . 102.2
 —, long fibre . . . 329.1
 —, mechanical . . . 28.4
 —, regular . . . 27.3
 —, ribbon . . . 326.7
 —, roller . . . 42.14
 —, straight . . . 325.13
 —, straight ribbon . . . 326.8
 —, tin dish . . . 377.4
 —, uncrossed ribbon . . . 326.8
 —, uniform . . . 319.16
 —, apron . . . 48.6
 — arrangement of the self-acting mule . . . 205.3
 — board . . . 200.14
 — box . . . 379.10
 — cam lever . . . 93.13, 94.2
 — channel . . . 379.10
 — curve . . . 50.15
 — end of the card . . . 202.10
 — guide . . . 318.6
 — hopper . . . 308.1, 320.2
 — lattice (s. a. feeding lattice) 27.1, 41.1, 243.15, 296.10, 308.3
 — lattice, needled . . . 443.5.8
 — lever . . . 90.3, 93.14
 — motion, pedal . . . 312.7
 — motion, reversing . . . 40.6
 — motion, roller . . . 223.5
 — motion, sliver . . . 382.3
 — pedal . . . 28.10, 32.14
 — pipe . . . 28.14, 466.3
 — plate, cast iron shell . . . 247.7
 — plate, change . . . 94.1
 — plate, dish . . . 203.6
 — plate, shell . . . 244.13
 — press roller . . . 372.8
 — regulation . . . 42.7.9
 — regulator . . . 42.8
 — regulator with anti-friction bowls . . . 34.6
 — regulator with link arrangement . . . 34.9, 44.4
 — regulator, cone . . . 28.9
 — regulator, eccentric . . . 93.12
 — regulator, piano . . . 21.11
 — roller 32.12, 77.12, 142.5, 287.14, 341.10, 502.11
 — roller with rough covering . . . 559.12
 — roller, fixed bottom . . . 311.14
 — roller, fluted . . . 30.11
 — roller, movable top . . . 311.13
 — roller, porcupine . . . 377.5
 — roller, spiked . . . 84.5
 — roller, saw-toothed . . . 199.2
 — roller, shell . . . 247.8
 — roller, spiked . . . 29.13
 — roller, toothed . . . 313.5
 — roller clearer . . . 90.2
 — rollers 27.4, 197.2, 259.13, 486.9
 — rollers with bottom roller turning inwards (outwards) . . . 543.3.6
 — rollers, beater . . . 33.13
 — rollers, fluted . . . 267.7
 — sheet, endless travelling . . . 218.5
 — table 27.1, 111.2, 287.13, 443.14
 — table, second . . . 405.5
 — table, upper . . . 405.5
 — tables, parallel running . . . 221.5
 — tank . . . 423.11
 — trunk . . . 28.14
 —, to — with α ends up . . . 104.5
 —, to — the fibres across . . . 325.19
 —, to — the fibres end on . . . 328.16
 —, to — by hand 28.1, 319.11
 —, to — with two laps . . . 91.8
 —, to — the series of fallers . . . 252.11.12
 —, to — each delivery with α silvers . . . 81.10
 —, to — α silvers into each set of gill bars . . . 223.7
 —, to — top end on root end . . . 218.2
 feeder (worker) . . . 22.8
 — (pipe) . . . 466.3
 —, cotton . . . 28.2
 —, hopper . . . 28.5, 200.4, 320.1
 —, ribbon . . . 491.1
 —, shell . . . 247.8
 — covering . . . 248.8

feeder hand, scouring machine . . . 284.13
 — plate . . . 77.11
 — plate, shell . . . 50.15, 196.9
 feeding . . . 319.10
 — in lap form . . . 324.12
 — with laps . . . 325.2
 — with wool . . . 305.1
 — hand . . . 27.17
 — apparatus . . . 93.10, 319.17, 382.15, 308.3
 — apron . . . 308.3
 — arrangement of breaker card . . . 198.17
 — bobbin . . . 526.10
 — cloth . . . 321.1
 — comb . . . 382.4
 — comb circle . . . 448.12
 — funnel . . . 39.7, 259.4
 — hopper 22.2, 196.8, 200.5, 260.7, 266.20
 — lap . . . 448.8
 — lattice (s. a. feed lattice) . . . 199.1, 235.15
 — lattice, endless . . . 20.8, 259.12
 — lattice, pinned vertical . . . 260.9
 — motion . . . 42.6
 — nippers, stationary . . . 380.12
 — period . . . 94.3
 — plate . . . 93.9
 — roller (s. a. feed roller) . . . 535.15
 — roller for the yarn . . . 370.4
 — rollers, double spiral . . . 41.17, 249.5
 — speed . . . 89.15, 284.6
 — trough . . . 93.4
 — trough, lap . . . 382.17
 — up box . . . 13.12
 feel . . . 427.3
 — of silk . . . 427.9
 — compact elastic . . . 427.11
 — cottony . . . 427.11
 — dry . . . 427.10
 — elastic . . . 427.4
 — of good . . . 427.5
 — hard . . . 14.1
 — rough to the . . . 427.6
 —, scooping . . . 427.8
 — soft . . . 13.11
 —, to — the cotton . . . 530.17, 534.16
 —, broken end . . . 533.5
 — plate . . . 29.10
 — plate rod . . . 29.11
 feltmongered wool . . . 284.12
 felt . . . 478.16
 —, asbestos . . . 465.17
 —, greasy . . . 397.20
 —, thick . . . 65.4
 —, woollen . . . 397.19
 — covered under-clearer . . . 255.2
 — covered collecting roller . . . 322.7
 — covered damping roller . . . 482.3
 — covering . . . 115.14
 — drag . . . 544.12
 felted material . . . 396.1
 — yarn . . . 591.14
 felting property . . . 302.9, 396.3
 — quality, reduced . . . 406.14
 female cocoon . . . 414.7
 ferment, to — the waste silk . . . 437.11.19
 fermentation of waste silk . . . 437.8
 — of the wet packed jute . . . 236.18
 — method . . . 437.12
 — process . . . 437.13
 fermented waste silk . . . 438.3
 fermenting pit . . . 437.15
 — plant . . . 437.14
 ferrous chloride . . . 456.12
 — chloride solution, alcoholic . . . 456.13
 — sulphate . . . 469.12
 — sulphate solution . . . 469.15
 fettle . . . 75.10, 340.8
 fettling . . . 340.6
 filled with combing material (nippers) . . . 99.7
 fibre . . . 6.12
 —, dead cotton . . . 14.6
 —, curly . . . 6.19
 —, damaged . . . 26.3
 —, elastic . . . 14.4
 —, flax . . . 211.17, 225.11
 —, individual . . . 49.18
 —, injured . . . 26.2
 —, long . . . 6.16
 —, short . . . 6.16, 195.6

fibre, silk	428.1	film, fibrous	480.12	first beater	41.20	flat strips	194.18
- single	49.18	filoselle yarn	587.24	- breaker	319.5	- supporting disc	56.14
- slippery	194.8	filter, first	271.8	- passage of drawing	103.12	- waste	194.18
- smooth	6.17	- gravel	271.10	- swift	322.1	- wire	65.19
- straight	6.17	- oil	361.17	fish glue	333.2	- wire rope	597.14
- vegetable	402.3	- sand	271.15	- jaw	160.9	- yarn	589.7.8.9
- wavy	6.18	- second	271.9	- oil	238.2	flattened round wire	66.3
- weak	14.5	- water	271.7	- tail	34.8	- silk	587.16
- wool	274.5	- box	271.14	- tail pendant	33.8	flax	492.9
- bunch	7.5	- casing	470.5	- tail regulator	43.8	- chaffy	217.6
- can	52.4	- gauze	483.13	- net, old	507.14	- clean	218.19
- element	6.13	- press	271.13	fitted with plush	108.10	- coarse	217.8
- feed	198.15.16	- wadding	463.12	fitter, rope	3.12	- cut	211.8
- holder	93.9	- to - under high pres- - sure	271.3	five-ply cotton twill cloth - with thick felt	65.4	- dew-retted	209.7
- mass, loose	440.16	filtered spinning solution	463.15	- wheel swing	133.4	- fine	216.18
- tuft	25.3, 49.16, 445.12	filtering, final	271.6	fix, to - the spirals by - steaming	591.7	- firm	217.2
- tuft, combed	446.10	- preliminary	271.6	- in, to - the thread	432.6	- grassed	209.7
- yield of the cocoons	424.5	- material	271.4	fixed bobbin	153.9	- hackled	212.9
- excited by electri- - city	102.7	- material, choked	463.14	- bottom feed roller	311.14	- hand hackled	212.10
- a, combed	450.9	- tower	271.16	- comb	375.14	- healthy	216.21
- s, hackled	245.3	filtration through as- -bestos felt	465.17	- finger	549.10	- long	210.22
- s, pulp	477.1	final cleaning	26.8	- hand card	318.15	- machine hackled	212.11
- s, waste	435.6	- filtering	271.6	- nippers	381.13	- machined	212.11
- s, wood	476.4	- twist	154.4	- rake	366.3	- New Zealand	492.8
fibroin	411.9	- weight	615.16	fixer, card	4.8	- raw	209.9
- filament	434.8	find, to - the end of the - cocoon filament	420.11	- frame	3.10	- scutched	209.13
fibrous crystals	489.12	fine carding of jute	249.1	fixing of chain	170.13	- short	211.4
- film	480.12	- count mill	1.8	- of the taking-in band - with tightening ar- - rangement	181.7	- soft	217.4
- material	6.9	- count of yarn	194.1	- screw	567.2	- strong	217.1
- material, combed	82.2	- fibred silk	416.4	flake twist	591.16	- swung	209.13
- material, flying	25.19	- fluting	143.4	- yarn	580.23	- uncut	210.23
- material, loose	7.9	- grain	71.3	- yarn made by doub- - ling winding	589.15	- uniform	216.20
- material, uncombed	82.1	- grained cocoon	416.20	- yarn, opened	561.13	- unsorted	216.16
- ribbon	488.3	- grained iron	191.4	- yarn, plain	589.17	- water-retted	209.8
- web	7.18, 50.1, 480.12	- hackle	213.7, 229.5	- yarn, printed	580.24	- weak	217.5
fid, splicing	494.2	- hackled hemp	228.6	- yarn card	589.16	- bale	210.6
filament s. a. silk fila- - ment		- hackling	212.19	flame, gas	455.8	- bast	211.17
- drawn out by its own - weight	466.15	- titre	602.7	flange	124.2	- buyer	210.10
- albumin	471.11	- number	598.7	- of the ring	150.3	- carding room	222.2
- artificial	471.10.13, 472.5.11.16	- pitch spur wheel	566.14	- bobbin	518.16	- comber (worker)	211.14.15
- cocoon	411.5.12, 421.10	- raw silk	425.17	- side	79.13	- cutting machine	211.2
- cupriferous	467.4	- roving frame	122.10	- less spool	518.18	- dealer	210.8
- drawn out	467.1	- sorting	399.11	flannel	389.13	- drawer	224.2
- dried	467.16	- strand wire rope	595.10	- bobbin washer	140.11	- fibre	211.17
- fibroin	434.6	- thread silk	425.17	- covering 78.10, 115.13	117.3	- fibre rich in gummy - matter	225.11
- glass	491.8.14	- wire clothing	335.12	- padding	78.10	- finisher	216.6
- mulberry silk	411.6	- yarn	598.17	- roller	522.2	- free mungo	407.1
- viscose	468.12	fineness of the cocoon - filament	416.5	- shoddy	407.7	- grower	210.7
- waterproof	468.7	- of the yarn	598.16	- yarn	583.9	- hackler	211.14.15
- guide	422.2, 461.10, 466.6	- according to	364.17	flap	201.4	- hackling	211.10
- guide adjustable to - different heights	473.5	finger	100.4, 172.11, 533.7	- detaching	328.10	- hards	212.13
- guide roller	473.6	- adjustable	205.11	- door for discharge	260.5	- harl	211.17
filature	412.9	- catch	190.3	- lever, angular	321.16	- line yarn	581.6
fillet	587.2	- chain depressing	547.8	- valve	306.10	- merchant	210.8
fill, to - the comb	443.7	- change	348.14	- valve, rotatable	365.11	- purchaser	210.9
- to - the press	448.3	- fixed	549.10	flat	51.6	- reeler	562.16.17
filled comb	375.15	- guide	349.4	- without card wire	53.12	- ribbon	218.3
fillet s. a. filleting		- indicator	360.18	- cast iron	77.7	- roving	224.10
- burnishing	62.10	- lifter	246.8, 445.7	- clearing	108.8	- sliver	218.3
- carborundum	71.18	- locking	44.11, 180.8, 353.15	- covered	53.13	spinner	224.15.16
- card	60.20	- pull indicator	513.15, 608.2	- revolving 53.7, 54.7	57.10	- spinning	209.4, 210.17
- doffer	589.17	finished cordage	507.16	- self-cleaning	53.2	- spinning frame	226.8
- fancy roller	62.11	finisher	388.1.2	- stationary	52.6	- spinning mill	209.8
- grooved emery	71.19	- flax	216.6	- uncovered	53.12	- store	210.14
- grooved grinding	71.19	- hemp	231.8	- wooden	77.4	- store, temporary	210.15
- plain grinding	71.20	- box	387.20	- bevelling arrangement, - Ashworth's	74.4.5	- thread	581.19
- ring	330.2	- card	199.10, 203.5, 232.16, 319.7, 328.18	- card	77.2.3.9, 248.11	- thread, hard finished	581.14
- roller	62.13	- card with web divider	491.2	- chain	57.6.7, 73.14	- tow (s. a. tow)	212.13, 492.10
- stripping	62.9, 75.7	- card with drawing head	221.3	- chain wheel	74.1	- tow, silky	220.9
filleting s. a. fillet		- card with lap feed	250.2	- clearer	108.8	- tow finisher card with - drawing head	221.3
- in cotton foundation	62.12	- carding engine	203.5	- clothing	57.8	- low preparing	219.12
- card	60.20	- lap	47.8	- covering	61.2	- low sliver	221.16
- doffer	86.6	- scutcher	42.2	- creel for single roving	142.2	- tow spinning	210.19
- emery	71.17	finishing	384.8, 507.13	- grain	71.5	- warehouse	210.14
- fancy	336.6.7.8	- of filament	456.9	- grinding apparatus	73.8.9	- waste	212.13
- needle pointed	336.5	- block	87.5	- grinding motion	73.5	- yarn, bleached	581.17
- saw tooth wire	336.11	- box minder	388.1.2	- iron bar grate	368.7	- yarn, dry spun	581.11
filling (yarn)	139.1	- draft	101.9	- link chain	184.9	- yarn, half-wet spun	581.12
- with needed feed lat- - tice (machine)	443.5	- drawing frame	103.14	- needle	86.17	- yarn, lustered	581.16
- with roller feed (ma- - chine)	443.13	- drying of the wool	292.8	- setting by flexible - bend	53.15	- yarn, wet spun	581.13
- the dead spaces with - wood lining	59.10	- grinding	338.14.15	- setting, Ashworth's	56.3	- yarn drying	227.4
- of a nipper	448.6	- hackle	213.7, 495.16	- setting, Dobson and - Barlow's	54.15	- yarn reel with mo- - vable yarn guide	612.6
- the steaming chamber	572.3	- hackling of hemp	231.6	- setting, Howard and - Bullough's	53.16	fleece 7.19, 50.3, 51.14, 198.8	
- the hydro-extractor		finishing layer, cylindri- - cal	533.11	- setting, Rieter's	55.4	- loaded with dog hair	264.22
- with wool	305.1	- processes	454.6	- setting, Wilkinson's	56.13	- free from neps	49.4
- cork	595.5	- touch (card wire)	340.3	- setting mechanism for - revolving flat cards	79.9	- formed by lapping the - webs	324.13
- carrier	2.14	- yarn	539.18	- spiral spring	285.17	- formed by superim- - posing the webs	325.1
- hand	2.14	fire, open	418.11	- spring	95.11	- card	481.6
- piece	445.11, 446.15	- to catch	222.4	- strand wire rope	595.14	- comber waste	82.8
film	193.5	- box	306.14	stripping apparatus	52.10.11.13.14, 75.11	- damp	264.21
- of fibres	480.3.8.9	- proof chamber	227.8			- faulty	264.20
- of oil	237.11	firm flax	217.2			- heavy	264.18
- of paper pulp	478.7	- thread	539.23			- hydraulically pressed	264.14
- card	326.14	- ly held wool	311.17			- light	264.17
						- long-haired first - year's	364.18

Table listing various wool processing equipment and materials. The table is organized into three columns. The first column lists items such as 'hard waste breaker', 'heating, dry', 'hemp tow yarn', and 'hoop, iron'. The second column lists items such as 'tenter', 'apparatus', 'truss', and 'set'. The third column lists numerical values representing prices or costs, ranging from 143.11 to 609.8. The items are listed in a continuous sequence across the rows.

hydroextractor with overhead friction drive 288.17
 — with underneath driving 289.12
 — lead-lined 304.21
 hydrogen 301.17
 hydrolysis of the cellulose 460.13
 hydrometer, Beaumé 303.13
 hydroxide, aluminium 465.13
 — magnesium 465.12
 hygroscopic capacity of cotton 573.8
 — property 302.1
 — salts 483.13
 hygroscopicity of cotton 573.8
 — of the yarn 615.6
 hypocyclic coiling of the sliver 76.20
 — gear 140.3

I

Imbs' comber 99.3
 imitation worsted 583.17
 — yarn 579.8
 — yarn, vigogne 579.9
 immersion roller 278.8, 281.13, 14, 385.8, 441.10, 576.2
 imperfect splitting 211.20
 impermeability of filament 468.8
 impregnate, to — the filament 463.18
 —, to — with calcium chloride solution 457.19
 —, to — with diluted sulphuric acid 440.9
 —, to — oneself with oil 314.1
 impregnated paper tube 149.9
 impregnation, uniform 316.22
 improving the quality by storage 217.13
 impurities 15.13, 26.10
 —, adhering 454.12
 —, coarse 26.11
 —, heavy 26.11
 —, insoluble 268.6
 —, soluble 268.5
 —, vegetable 301.4
 inch 600.15
 — of length, per inclination (angle) 54.4
 incline 172.10, 184.2
 — to regulate backing-off 165.9
 —, adjustable 180.2
 —, hinged — for the crossing layer 168.6
 —, movable 179.16
 —, steel 162.1
 inclined arrangement 404.6
 — bars 197.11
 — drawing rollers 142.4
 — drum 366.11
 — drying cylinder 366.11
 — edge 317.16
 — pins 243.14
 — planes 597.2
 — plate 98.2
 — running 349.10
 —, differently 544.14
 incomplete cocoon 415.9, 436.5
 increase of the diameter of cop body 174.9
 — of draught 42.12
 — of tension on fillet 337.13
 — in weight (permanent) 47.13, 571.14
 — of weight (momentary) 571.12, 13
 —, gradual 174.10, 280.5
 —, to — the divisibility of fibres 237.8
 —, to — the pressure 107.4.5
 —, to — the resistance 541.15
 —, to — the spinning quality 237.13
 —, to — the viscosity 464.10
 increased elasticity 475.9
 increasing circumference of bobbin 535.9
 — circumferential speed 102.15
 — speed 347.17
 — surface speed 21.2
 — traverse 334.2
 incrusting substances 475.7
 indented rim 383.14

independent reel 431.15
 India-rubber (s. a. rubber) 65.9
 — rubber, vulcanised 65.12
 — rubber beater 441.13
 — rubber cloth 385.3
 — rubber layer 445.3
 — rubber solution 63.12
 Indian Mezankooria silk 410.15
 Indian raw silk 426.9
 — tussur silk 410.13
 indicator showing number of draws 207.10
 — for a determined number of threads 563.19
 —, elongation 513.16
 —, hank 133.11
 —, production 133.9
 —, roving 207.3
 —, spindle speed 133.10, 360.10
 — bell 249.10
 — bracket 358.7
 — dial 55.10
 — dial for adjustment control 80.3
 — disc 54.11, 55.10
 — face 432.7
 — finger 360.18
 — plate wheel 358.6
 — wheel 207.5
 indifferent salt solution 465.8
 indirect fastening 61.16
 individual-bearing of the spindles 354.15
 — cord driving of the reel 473.11
 — fibre 49.18
 induced current 360.15
 induction coil 112.7
 industry, bourrette 452.13
 —, card clothing 69.9
 —, card wire 67.1
 —, home 412.8
 —, silk 412.6
 —, silk noil 452.13
 —, silk throwing 412.11
 inferior wool 266.3
 inflammability of colloidion silk 462.7
 inflammable 297.11
 —, easily 462.9
 ingredient, washing 274.17
 initial humidity, low 573.5
 — position 175.15
 — weight 615.15
 injector 280.10
 injured cocoon 415.11
 — fibre 26.2
 inlet for the washing liquor 280.14
 —, cotton 35.6
 —, rinsing water 365.15
 —, steam 571.7
 — pipe for moistening liquid 488.15
 — pipe, rinsing water 285.5
 inorganic salt 463.19
 insert, to — the flat 53.6
 inserted conical base 543.10
 — conical core 484.12
 — end of the skewer 128.8
 — needles 244.2
 — rib 355.3
 — sieve plate 285.9
 — in double rows 254.7
 inserting the flat 53.6
 insertion, rectilinear — of the needles into the fleece 253.11
 —, wood 112.10
 inside door 38.7
 — driving pulley 114.3
 insoluble gelatine filament 471.9
 — impurities 268.6
 — iron sulphide 469.16
 — in water 471.6
 insufficiently combed 376.8
 insulate, to — from the electric current 112.9
 — 112.8
 insulation 49.19
 intensity of carding 25.18
 intensive opening 237.10
 intercellular substance 466.10
 interchange, to — the nozzle 33.2
 interchangeable pedal 824.11
 intermediate card 101.8
 — draft 103.13
 — drawing frame 158.8
 — driving of the ring frame 158.8

intermediate fly-frame tenter 2.9
 — frame 122.8
 — hackle 495.15
 — head 390.13
 — part of single boss roller 393.13
 — scutcher 42.1
 — speeder 2.9
 — spreader 451.3
 intermittent action 83.3
 — feed 84.8, 377.6
 — gearing 646.12
 — motion of the feed roller 84.7
 — return motion 406.9
 — spinning process 138.12, 159.4
 — turning of the condenser bobbin 342.3
 — twisting 557.2
 intermittently spun cocoon 416.9
 — turning feed rollers 559.7
 —, to revolve 84.8
 —, to run 386.18
 internal toothing 126.10
 —ly toothed wheel 505.15
 international count 599.13
 — denier 602.24
 — system of numbering 599.12
 — titration 601.12
 — titre 601.15
 interrupt, to — the delivery 554.5
 interruption in the gearing 537.2
 intersecting 451.6
 — comb 381.4
 — gill-box 372.1
 interspersed stronger points 336.7
 intimate mixing 318.8
 introduce, to — the lining 338.7
 inverse ratio, in 42.9
 invoice weight 16.19
 inward run of carriage 159.13, 166.12
 —s, turning 543.3
 Irish moss 316.14
 — reel 563.14
 iron cemented on the surface 120.15
 —, corrugated 52.8
 —, fine-grained 191.4
 —, soldering 86.22
 — bolt 497.6
 — core 115.10
 — core, horse-shoe 113.9
 — creel with wood lining 128.11
 — fork 340.11
 — framing 394.15
 — free water 438.19
 — hoop 16.11
 — protector 76.14
 — rod grate 570.18
 — roller 120.9
 — salt 270.13
 — sulphide, insoluble 469.16
 — tie 16.11
 — wheel 497.15
 — wire 493.7
 — wire, copper-coated 493.10
 — wire, galvanised 493.8
 — wire, round 65.17
 — wire, tinned 493.9
 — wire card clothing 335.5
 — wire rope 595.20
 irregular feed 27.3
 — places in the clothing 338.11
 — thickness 428.16
 — winding of the bobbin 97.6
 irregularities in the thread 423.19
 irregularity in winding 171.7
 irregularly spun cocoon 416.7
 isinglass 333.2, 471.2
 isosceles zigzag line 512.10
 Italian raw silk 426.16
 — reeling 421.18

J

jack frame 122.10
 — frame, double 122.11
 — frame tenter 2.11
 — shaft 136.10
 — shaft wheel 135.7
 — tenter 2.11
 — wheel 134.6

jacking motion 164.12
 — motion wheel 187.9
 jag-about 3.20.21
 jamming of the disc wheel 57.2
 — of the lattices 23.5
 Japanese breed 414.3
 — grapes hank of raw silk 426.7
 — raw silk 420.6
 jelly, vegetable 472.14
 Jenny, Mule 343.7
 —, Spinning 341.5
 jet of air blast 384.8
 — of water under pressure 477.15
 joiner's glue 71.12
 joint of laps 325.11
 —, ball 334.5
 —, glued — of the leather 119.7
 —, lap 81.8
 —, rope 513.13
 Joseph's spindle lubricator 355.15
 judge, to — by the feel 13.11
 —, to — by the touch 13.11
 jumbo card 248.8
 jumping of the top roller 107.10
 juniper oil 462.17
 jute 492.14
 — long line 236.7
 —, batched 237.17
 —, compressed 235.9
 —, knotty 236.16
 —, long 236.7
 —, sorted 236.3
 —, unbatched 237.14
 — bagging 16.12
 — bale 235.2
 — batcher 239.5
 — carder 251.2
 — cutter 242.13, 14
 — doubler, Brigg & Webb's 549.13
 — fibre, flexible 240.5
 — fibre waste 258.11
 — hards, cut-off 244.7
 — hards, snapped 244.7
 — head 235.18
 — knitting machine 244.9
 — long line spread board 246.12
 — long line yarn 582.8
 — opener 235.12
 — root hackling machine 243.12
 — rope 235.4
 — rove 254.12
 — roving frame 254.13
 — softener 240.6
 — softener with batching apparatus 241.4
 — softener roller 240.9
 — sorter 236.6
 — spinner 256.17, 257.1
 — spinning 234.5.9
 — spinning mill 234.7
 — spreading machine 246.12
 — strick 235.18
 — strick, basty 236.15
 — strick, discoloured 236.14
 — strick, low quality 236.17
 — strick, twisted 235.19
 — teaser 244.9
 — tie 235.4
 — tow 258.11
 — tow spinning 234.10
 — tow yarn 582.7
 — twisting frame, one-sided 549.11
 — willow, double 259.11
 — yarn 582.5
 — yarn, hackled 582.6

K

keenness of the emery 71.7
 — of the wire 67.9
 keep, to — the fillets in a warm place 64.3
 —, to — in gear 191.15
 —, to — in (under) tension 164.9, 244.5
 kemp 409.8
 — removing arrangement 409.9
 key 87.6
 kidney-shaped cocoon 414.10
 kill, to — the chrysalis (pupa) 417.8.14
 kilogram(me) 600.22
 —, per 604.6

loss of moisture . . . 615.18
 - of resistance . . . 302.6
 - of twist . . . 146.4
 - through washing . . . 605.10
 - in weight of the silk . . . 434.13
 - of weight by washing . . . 269.17
 lot of flax . . . 210.1.2
 - half a grade below . . . 14.18
 - contract . . . 268.15
 - for washing . . . 266.11
 - of wool . . . 216.14
 - mixed . . . 14.16
 - whole . . . 19.7
 - number . . . 579.4
 Louisiana yarn . . . 193.13
 low count of yarn . . . 598.5
 - number . . . 236.17
 - quality jute strick . . . 572.8
 - temperature . . . 143.7
 - placed (front rollers) . . . 98.7
 lower sliding ring . . . 56.11
 - to - the cylinder . . . 352.8
 - to - the shaper rail
 lowering the counter . . . 175.9.10
 - faller . . . 56.12
 - the cylinder . . . 55.3
 - of the flat . . . 578.3
 - of the press plate . . . 378.4
 - of the top comb . . . 165.15
 - of the winding faller
 Lowry bale . . . 16.1
 lubricant . . . 355.11
 lubricate, to - the . . . 555.4
 - spindles . . . 313.14
 - to - the wool . . . 126.8
 lubricating cup . . . 148.5
 - oil of good adhesive- . . . 344.13
 - ness . . . 237.12
 lubrication of the jute . . . 148.18
 fibres by oiling . . .
 - ring . . .
 lubricator, Josephy's . . . 355.15
 spindle . . .
 lukewarm soda solution . . . 309.18
 lump, cotton . . . 20.5
 -s of waste . . . 195.8
 -s of wool, damp . . . 287.10
 -s, to beat to . . . 20.3
 lumpy cotton . . . 15.11
 - paste . . . 117.13
 Luna silk . . . 588.8
 lustered flax yarn . . . 581.18
 lustracellulose . . . 588.8
 lustre of silk fibre . . . 427.18
 - of dull . . . 427.19
 - of metallic . . . 415.6
 - yarn . . . 584.4
 lye of wood ashes . . . 217.19
 - ash . . . 419.15
 - concentrated . . . 275.18
 - common salt . . . 469.5
 - diluted . . . 275.20
 - fresh . . . 275.14
 - soap . . . 277.9
 - soda . . . 275.21, 276.11
 - strong . . . 275.18
 - used . . . 276.5
 - warm . . . 275.17
 - weak . . . 275.20
 - weak alkaline . . . 464.15
 - container . . . 439.2
 Lyon's titration, new . . . 601.13
 - titre . . . 601.18

M

maceration of the bast . . . 261.9
 machine for curling . . .
 horse hair . . . 514.9
 - for making triang- . . . 509.15
 - lar ropes . . .
 - for spinning paper . . . 489.1
 yarn from sheets of . . .
 paper . . .
 - to lay a web of fibres . . . 480.10
 on to paper sheet . . . 481.2
 - for the production of . . . 478.14
 pulp roving . . .
 - with single (double) . . . 144.9.10
 tin roller . . .
 - double-sided . . . 209.11
 - single-sided . . . 209.10
 - wet press . . . 476.16
 - by (to mix) . . . 19.15
 - bed . . . 117.24
 - combed top . . . 874.9
 - foundation . . . 117.24

machine grinding . . . 338.21
 - backled flax . . . 212.11
 - hackler . . . 215.18
 - hackling . . . 213.13
 - oil . . . 361.12
 - silk . . . 587.9
 - spun yarn . . . 581.10
 - tow . . . 220.1
 machined flax . . . 212.11
 machinery, by . . . 278.3
 magazine, tube . . . 361.8
 magnesia compound . . . 270.11
 - soap . . . 270.15
 magnesium chloride . . . 305.17,
 457.13, 483.15
 - hydroxide . . . 465.12
 - salt . . . 465.9
 - sulphate . . . 465.11
 - sulphate bath . . . 465.10
 magnet, steel . . . 360.11
 magneto . . . 113.1
 - electric machine . . . 113.1
 main band . . . 55.12
 - card . . . 369.14
 - cylinder 51.2, 78.11, 199.11,
 247.9, 250.6, 321.3
 - fleece . . . 373.14
 - frame . . . 505.13
 - headstock . . . 189.1
 - lattice . . . 23.7
 - shaft . . . 99.5, 161.7
 - shaft, carriage . . . 92.2
 make, to - laps out of . . . 81.5
 - several slivers . . . 433.13
 - to - a soap bath . . .
 - up, to - the washing . . . 275.13
 liquor . . .
 maker, cable . . . 494.10
 - skein . . . 5.1.2
 - soap solution . . . 275.12
 making, hemp rope . . . 494.19
 - up piece . . . 79.4
 malachite greenish silk . . . 467.18
 filament . . .
 Malard's steeping bowl . . . 365.6
 Malcolm's batching ap- . . . 242.1
 paratus . . .
 male cocoon . . . 414.6
 manager . . . 1.12.16
 managing direction of . . . 1.11
 spinning mill . . .
 Manchester titre . . . 601.20
 mane hair . . . 493.4
 manganese sulphate . . . 401.16
 manganous chloride . . . 457.4
 - oxide salt . . . 469.14
 mangle wheel . . . 256.9, 546.7.8
 - wheel arrangement . . . 546.7
 manhole . . . 298.5
 Manila hemp . . . 492.5
 - rope . . . 592.7
 mantle, cast iron . . . 289.7
 manual skill . . . 10.14
 manufactory, card clo- . . . 69.8
 thing . . .
 - packing thread . . . 494.14
 manufacture of card . . . 65.13
 clothing . . .
 - of braided cordage . . . 510.1
 - of sewn cordage . . . 512.1
 - of twisted cordage . . . 494.18
 - of flake yarn in the . . . 590.1
 spinning process . . .
 - of carded wool yarn . . . 263.11
 - worsted yarn . . . 364.2
 manufacturer, card clo- . . . 69.6
 thing . . .
 - silk . . . 412.7
 marabou . . . 586.14
 mark of wool . . . 266.12
 - bale . . . 16.7
 - division - on dial . . . 55.11
 - factory . . . 19.8
 - quality . . . 285.7
 - zero . . . 614.2
 markings, brush . . . 96.8
 marling spike . . . 494.2
 Marseilles soap . . . 277.18, 434.2
 Martin's crossing appa- . . . 422.10
 ratus . . .
 - doubling frame for . . . 559.2
 spot yarns . . .
 mason's cord . . . 593.12
 masses, moving . . . 290.15
 master, carding . . . 4.7, 75.17
 - ropery . . . 494.12
 - spinning . . . 1.17
 - cotton spinner . . . 1.10
 - mechanic . . . 5.20
 - spinner . . . 1.9
 matching . . . 264.23

material free from bits . . . 404.13
 - to be dried . . . 292.9
 - taking up the lubricant . . . 355.11
 - of wire . . . 65.15
 - acidproof . . . 304.4
 - combed . . . 8.1
 - felted . . . 396.1
 - fibrous 6.9, 7.9, 25.19, 82.12
 - filtering . . . 271.4
 - grinding . . . 70.19
 - hand-dry . . . 306.17
 - insufficiently opened . . . 405.3
 - mixed . . . 19.1, 442.13
 - raw . . . 6.8.10.11
 - rough . . . 507.2
 - softening . . . 314.8
 - spinning . . . 6.9
 - torn-up . . . 402.6
 - unfelted . . . 395.14
 -s, primary . . . 470.18
 matted fibre machine . . . 372.16
 - wool . . . 269.15
 matter, foreign . . . 24.12
 - suspended . . . 270.24
 maximum tension of the . . . 454.17
 yarn . . .
 McNaught's lifter . . . 283.4
 - wool dryer . . . 295.3
 mean temperature . . . 293.9
 measure, English . . . 600.12
 - metrical . . . 600.6
 - standard . . . 598.11
 -s, linear . . . 600.5
 measure, to - the length . . . 602.18
 of the original hank . . .
 measured silk . . . 602.17
 measuring of the yarn . . . 563.21
 during reeling . . .
 - motion . . . 149.8
 - motion with bell . . . 223.14
 - parchment . . . 500.17
 mechanical action of the . . . 272.6
 suint . . .
 - burring . . . 367.2
 - cleaning . . . 266.14
 - disengaging gear . . . 113.15
 - feed . . . 28.4
 - mixing . . . 19.15
 - rope making . . . 501.11
 - spinning . . . 11.9
 - strick mounting device . . . 215.9
 - stripping of the card . . . 340.18
 wire . . .
 medical twine . . . 593.1
 medio twist (yarn) . . . 580.4
 medium, batching . . . 238.1
 - rust preventing . . . 64.2
 - scouring . . . 433.4
 - washing . . . 274.17
 - coarse comb . . . 495.15
 - count . . . 598.6
 - buckle . . . 213.6
 - hard thread . . . 606.1
 - titre . . . 602.6
 - warp yarn . . . 138.21
 melange, chevriot . . . 583.24
 - worsted . . . 584.6
 - yarn . . . 582.14, 584.8
 Melen's lifter . . . 282.12
 mercerised yarn . . . 581.3
 merchant, flax . . . 210.8
 mercuric chloride bath . . . 459.13
 mercurous chloride so- . . . 459.12
 lution . . .
 mercury thermometer . . . 616.7
 - vessel . . . 608.8
 merino yarn . . . 583.22
 mesh, double . . . 386.12
 - single . . . 386.11
 - wire . . . 195.11
 -es, soldered . . . 477.8
 -es, - per unit of . . . 465.18
 area . . .
 -es, with wide . . . 571.6
 meshy cocoon . . . 416.17
 metal, white . . . 290.8
 - ball . . . 591.10
 - bead . . . 591.10
 - plate with wedge- . . . 354.5
 shaped slits . . .
 - prong . . . 283.7
 - ring . . . 547.14
 - rivet . . . 61.8
 - rubbers . . . 333.11
 - tip . . . 146.2
 - tube . . . 356.12
 - tube, revolving . . . 422.11
 metallic cable . . . 494.17
 - chloride, reducing . . . 456.11
 - lustre, of . . . 415.6
 - salt . . . 460.11

metallic salt, heavy . . . 469.11
 - salt solution . . . 469.4
 - sieve . . . 465.18
 - sulphide . . . 469.17
 meteor silk . . . 588.10
 method of setting the . . . 68.9
 wires . . .
 - of testing for moisture . . . 615.9
 - carbonising . . . 301.8
 - Chardonnet's . . . 456.10
 - conditioning . . . 615.9
 - drying . . . 417.11
 - fermentation . . . 437.12
 - precipitation . . . 299.16
 - reeling . . . 421.14
 - scouring . . . 433.2
 - spinning . . . 1.5
 - by the dry . . . 490.5
 - by the wet . . . 490.2
 methyl alcohol . . . 459.1
 metre . . . 600.7
 metrical count . . . 599.13
 - measure . . . 600.6
 - reel . . . 563.10
 - numbering system . . . 599.12
 Meunier-Grün's comber . . . 380.9
 mi-perlé . . . 587.1
 micrometer screw . . . 56.16
 micrometric yarn scales . . . 614.6
 micromillimetre . . . 600.11
 microscope . . . 467.13
 middle frame . . . 95.1
 - part of flax . . . 211.6.7
 - part of tuft . . . 375.10, 445.14
 - roller . . . 137.2, 142.6
 - roving guide . . . 191.12
 Milan titre (old) . . . 601.16,
 602.2.3
 mildew . . . 574.10
 -y cocoon . . . 415.15
 milk . . . 316.4
 - skimmed . . . 471.16
 mill, artificial silk . . . 467.5
 - edge roller . . . 231.1
 - fine count . . . 1.8
 - silk reel . . . 431.16
 - shoddy . . . 396.4
 - spinning s. spinning . . . 581.10
 mill . . .
 milled groove . . . 523.9
 - rags . . . 399.13
 milligramme . . . 601.2
 millimetre . . . 600.10
 milling, suitable for . . . 606.6
 - cutter . . . 57.1
 - machine, band . . . 363.4
 - quality, reduced . . . 406.14
 minder, box . . . 372.12.13
 - card . . . 4.6
 - finishing box . . . 388.1.2
 - gill-box . . . 372.12.13
 - self-acting . . . 176.1
 mineral acid . . . 302.17
 - oil . . . 315.3
 - tar . . . 508.2
 mingled yarn . . . 582.14
 minute, per . . . 82.19
 mist . . . 574.15
 mix, to - for average . . . 19.2
 quality . . .
 - to - cotton . . . 18.13, 194.5,
 491.4
 - to - with raw un- . . . 195.2
 worked cotton . . .
 - to - half and half . . . 19.3
 - to - by hand . . . 19.13
 - to - the jute . . . 236.11
 - to - by machine . . . 19.16
 - to - by stacking in . . . 197.5
 layers . . .
 - to - the waste silk . . . 451.1
 442.12
 mixed card . . . 80.6
 - colour . . . 194.6
 - lot . . . 216.14
 - material . . . 19.1, 442.13
 - mohair yarn . . . 585.20
 - yarn . . . 582.8
 mixer, cotton . . . 18.16
 mixing (material) . . . 19.4
 - (room) . . . 18.15, 25.5
 - of cotton . . . 17.15
 - by hand . . . 19.12
 - the knops with the . . . 590.16
 wool . . .
 - sheep wool with cot- . . . 408.2
 ton . . .
 - the silk noils . . . 463.2
 - various sorts of wool . . . 310.17

mixing the waste with
 raw unworked cotton 195.1
 — hand (material) 19.14
 — intimate 318.8
 — mechanical 19.15
 — pneumatic 24.7
 — thorough 317.10
 — tow 220.21
 — wock 19.8
 — card with rubbers 370.5
 — chamber 22.10, 24.13.14
 — pin, blunt pointed 313.2
 — properties 18.17
 — ratio 18.18
 — room 18.5, 23.1
 — willow 313.1
 mixture, colour 310.21
 — worsted yarn 364.1
 — yarn 582.14
 mock water 580.4
 — worsted 583.17
 modulus of work 606.18
 mohair 363.13
 — loop thread 562.1
 — noil 409.15
 — spinning 409.13
 — spinning mill 409.12
 — top 409.14
 — yarn 585.19
 moist air free from oil 575.2
 — air, moving 574.17
 — air, stagnant 574.16
 — jute 236.19
 — yarn 606.4
 moisten, to — the mixed
 material 442.13
 — to — the yarn 573.7
 moistened paper sheet 480.7
 moistening the cocoons 442.14
 — apparatus 575.7, 11.12.13
 — cellar 574.13, 14, 575.1
 — chamber 575.6
 — liquid 438.15
 — plant (yarn) 575.4
 — trough 481.4
 moisture 15.4
 — test 615.17
 — amount of — of the
 air 293.13
 moity wool 301.3
 molton 397.9
 moment, friction 149.7
 — turning 149.7
 momentary increase of
 weight 571.13
 Mooga silk 410.11
 Morel roller 368.13
 moss, Carragheen 316.14
 — Irish 316.14
 mote knife 78.7, 199.6
 moth-eaten cocoon 415.17
 mother-of-pearl lustre of
 cocoon 415.7
 motion, continuous — of
 cam shaft 182.7
 motor 504.4
 —, continuous current 157.8
 —, direct current 157.8
 —, three-phase current 157.13
 mottled (alpaca) yarn 484.10
 585.15
 mouldy cocoon 415.15
 — rags 398.20
 mount, to — the fillet 63.3, 5.8.7
 —, to — the roving bob-
 bin loosely 128.6
 mountain cork 489.6
 — flax 489.6
 — leather 489.6
 mounted on wheels 320.13
 mounting the card clo-
 thing 336.12
 — the card sheets 337.5
 — of the fillet 63.2, 337.6
 —, J shaped 344.4
 — apparatus card 337.8, 10.11
 — device, mechanical
 strick 215.9
 — machine, card 63.9
 — method 63.4
 — spiral 351.11
 mouthpiece 39.9
 — wide 380.8
 movable arm 342.9, 611.9
 — automatic hopper fee-
 der 200.4
 — back board 320.9
 — bearing 289.15
 — cover 177.5
 — creel board 522.6
 — incline 179.18

movable inner tube of
 — spindle 146.6
 — nippers 381.14
 — oiling trough 317.14
 — steel tape 331.6
 — top feed roller 311.13
 move, to — about 304.16
 — to — in the bath 433.14
 — to — by a current of
 air 281.15
 —, to — in the direction
 of the wire points 323.12
 —, to — in the opposite
 direction of the wire
 points 323.13
 —, to — away from each
 other 129.12
 —, to — towards each
 other 129.11
 —, to — by hand labour 17.6
 —, to — sideways 530.6
 —, to — by a stream of
 water 282.1
 —, to — to and fro 516.17, 18
 —, to — upwards 170.15
 movement of carriage 344.16
 — of the ratchet wheel 190.12
 — of the ring rail 151.4.6
 —, axial traverse 72.3
 —, backward 23.10, 91.4, 94.4
 —, closing — of the nip-
 pers 91.5
 —, forward 23.9, 91.3
 —, horizontal 252.10
 —, opening — of the nip-
 pers 91.6
 —, oscillating 58.10, 92.4
 —, pendulum-like 290.1
 —, swinging 350.17
 —, up and down 140.16, 455.1
 —, vertical 140.16
 moving creel 557.3
 — masses 290.15
 — moist air 574.17
 mucilage 472.13
 mucoidine 411.7
 mulberry silk 410.5
 — silk, wild 410.7
 — silk filament 411.6
 mule 11.16
 — self-acting (S. A.) 11.17,
 138.14, 159.7, 204.13, 343.13
 —, spinning — for card-
 ings 343.8
 — weft 188.15
 — worsted 392.14
 — band 359.4
 — carriage 343.18
 — jenny 11.15, 159.6, 343.7
 — machine 159.2
 — spinning 138.15
 — spinning machine 133.13,
 159.2
 — spun yarn 580.3
 — twiner 557.1.3
 — twist 133.21
 — warp 580.4
 — yarn 133.18
 multiple balling ma-
 chine 538.15
 — cylinder opener 34.10
 — doubling 386.13
 — head draw frame 103.10
 — pricker 338.1
 — reel 584.11
 — screw oil-cup spindle 146.11
 — spindle bearing 354.12
 — spindle winding frame 521.3
 — tape divider 330.11
 — web 328.18
 multiplier 603.12
 —, twist 9.3
 multivoltine variety 413.17
 mungo 408.12
 — from new rags 408.16
 — from old rags 408.15
 — blue 407.5
 — cotton-free 408.17
 — dyed 407.3
 — flax-free 407.1
 — half-wool 407.2
 — union 407.4
 — white 407.4
 — yarn 583.5.4
 muriatic acid 305.5
 — acid, gaseous 440.11
 — acid, 407.13
 muslin rags 584.15
 — yarns, woollen

N

nail on, to 388.2
 nailing on 64.4, 388.5
 nap 454.7
 naphtha 297.19
 — wood 459.1
 naphthol 310.7
 Nasmith's comb 67.7
 natural fat 315.14
 — knob 590.9
 — silk 472.8
 — water 270.22
 near together (winding
 coils) 517.7
 neat's foot oil 441.3
 — leather 64.14
 neck, roller 110.1, 393.12
 needle 87.13
 —, conical steel 241.7
 —, flat 86.17
 —, inserted 244.2
 —, polished 86.18
 —, round 86.16
 —, rusted 86.19
 —, steel 343.4
 —, traveller 392.3
 — of the bar 252.3
 — of large circle 449.6
 needle bar 241.13, 254.6, 383.2
 — bar, swivelling 383.3
 — grinding 339.9
 — lattice 233.5
 — point grinder 72.13
 — point grinding 67.18
 — pointed filleting 336.5
 — roller 250.3, 259.14, 392.12,
 443.1
 — segment 85.4
 — strip 86.11, 88.1
 needled feed lattice 443.5
 — half lap 85.4, 87.11, 378.2
 needling of the comb
 strip 86.14
 nep 454.7
 — cap bar 163.15
 —, coarse 98.7
 —, free from 49.4
 neppy noil 374.20
 nest, ball shaped 414.11
 net-like cocoon 416.17
 net silk 586.4
 — weight of bobbin 141.15
 netting silk 586.18
 — wire 202.8, 295.4
 neutral alkali salt solu-
 tion 469.6
 — fat 315.16
 — process 305.11
 — soap 277.13
 — solution 805.15
 — waterglass 277.1
 neutralise, to — the am-
 monia 465.3
 —, to — the sulphuric
 acid 463.14
 neutralising the acid in
 the wool 309.4
 New-Zealand flax 492.8
 — hemp 492.8
 Neyret-Brenier's round
 comb 449.14
 nib 499.12, 500.9
 nick 543.9, 548.2
 nicked strip 258.5
 nickel sulphate solution 472.9
 nip 82.17
 — of the feed rollers 311.16
 — between the rollers 103.2
 —, adjustable 432.5
 —, top roller 107.6
 —, one — is performed
 during one revolution
 of the comb segment 82.20
 —, —s per minute 82.19
 — comb 379.8
 — cylinder, Little and
 Eastwood's 381.11
 — pressure of the rollers 554.9
 — to — the thread 432.6
 nipped hemp 496.3
 nipper 377.8
 — bottom 84.11, 89.13
 —, top 84.10, 89.16, 99.6, 377.9
 —s 84.9, 91.9, 118.5, 343.9, 445.9
 —s filled with combing
 material 99.7
 —, circular 449.1
 —, closed 382.12
 —, detaching 99.8, 382.9

nipper-s, fixed 381.13
 —s, holding 382.8
 —s, movable 381.14
 —s, open 382.11
 —s, oscillating 381.1
 —s, stationary feeding 380.12
 — bar 377.9
 — cam 382.1
 — knife 84.10, 92.10, 377.9
 — pivot 88.12
 — plate, bottom 92.11
 — shaft 89.3
 — spring 89.4
 — swivel pin 89.5
 nipping the hemp 496.1
 — of the sliver 99.2
 — effect 103.4
 nitrated cellulose 458.2
 — yarn 581.4
 nitric acid 303.5
 nitrite of ethyl 462.14
 — of soda solution 460.5
 —, sodium 463.20
 nitro-cellulose 458.8
 — cellulose silk 588.7
 — silk 456.5
 — silk from acetate of
 collodion 459.5
 — silk from acetone col-
 lodion 460.3
 no-mark bale 16.6
 Noble's comb 378.15
 noil 8.2, 82.7, 100.1, 374.19
 — bourrette 453.16
 — flocked 374.21
 — mohair 409.15
 — neppy 374.20
 — ramie 262.9
 — silk 446.12, 452.14
 — collecting box 447.10
 — detaching appliance 380.2
 — discharge motion 446.2
 — press 375.1
 — rollers 449.12
 — stripping comb 86.8, 378.14
 noose, rope 594.12
 nop 454.7
 normal position 200.13
 Northrop weft bobbin 147.2
 Norton's wool dryer 295.12
 nose of lever 179.1
 —, catch 158.5
 —, cop 155.1
 —, pedal 43.2
 —, travelling 181.14
 — end of the nippers 84.15, 92.6
 nosing arm 184.7
 — arm, curved 181.11
 — motion 171.5, 184.5
 — motion, automatic 181.10
 notch 41.4, 109.15, 533.1
 —, cylinder 444.4
 —, rounded [off] 373.13, 497.14
 —, semicircular 510.8
 — wheel mechanism 381.6
 notched bar 532.14
 — circle of nippers 449.3
 — disc 370.8
 — disc, lens-shaped 421.13
 —, 478.1
 nozzle 486.10
 —, choked 466.10
 —, clogged 466.7
 —, spinning 477.14
 —, spray 280.12
 —, steam 370.16
 —, suction 467.9
 — end of tube 562.19
 number 429.14
 — of bobbins 124.19
 — of fibres 100.13
 — of flutes per centi-
 meter (inch) 118.12, 14
 — of hanks 598.80
 — of metres per hank 603.13
 — of nips 82.18
 — of revolutions 144.4
 — of staples per unit of
 surface 63.4
 — of strokes 31.7
 — of teeth 31.2
 — of threads in the hank 599.8
 — of threads, determined 563.19
 — of threads, variable 563.20
 — indicating the titre 602.10
 — of traveller 150.12
 — of turns (per unit
 length) 144.4, 542.1
 — for twist, constant 154.8
 — of wire clothing 68.7
 — of yarn 593.4